

## TECHNISCHE FICHE

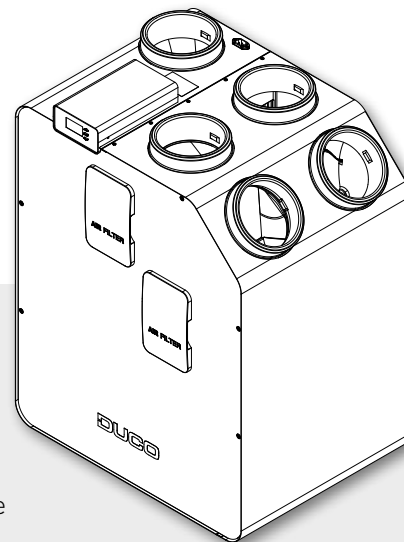

# DucoBox Energy Premium 400



De DucoBox Energy Premium is een **balansventilatietoestel met warmteterugwinning**. Het toestel voert mechanisch verse lucht toe aan de woning en voert vervuilde lucht mechanisch af uit de woning aan de hand van geïntegreerde ventilatoren. Hierbij wordt de warmte gerecupereerd uit de afgevoerde lucht en overgedragen aan de toegevoerde lucht.

De vraagsturing zorgt voor een uiterst **stille, intelligente én energiezuinige werking**. Sturingscomponenten kunnen op de DucoBox Energy Premium (= master unit) aangemeld worden. De DucoBox Energy Premium is voorzien van een vorstbeveiliging (al dan niet met heater), een bypass functie en constant flow. De **semi-automatische inregeling** zorgt voor een snelle installatie van het toestel.

## Uitvoeringen

Type	Toevoer- en afvoercapaciteit bij 150 Pa in m <sup>3</sup> /h	2-zoneregeling	Vorstbeveiliging	Artikelnummer	
				 LINKS	 RECHTS
DucoBox Energy Premium 400-1ZS	400	nee	onbalans	0000-4366	0000-4367
DucoBox Energy Premium 400-1ZH			onbalans + heater	0000-4368	0000-4369

## Optionele toebehoren

Product	Artikelnummer
Montagestoel staand (Energy Premium)	0000-4421
Montagestoel hangend (Energy Premium)	0000-4422
Sifon plat (Energy)	0000-4376
Duco Connectivity Board	0000-4810
Vocht Boxsensor (Energy Premium)	0000-4374

## Fysieke eigenschappen

<b>Breedte x Hoogte x Diepte (mm)</b>	740 x 957 x 585
<b>Behuizing</b>	Gecoat plaatstaal
<b>Kleuren</b>	Wit + groen
<b>Aansluitingen</b>	Binnendiameter: Ø 160 mm Buitendiameter: Ø 190 mm
<b>Condensafvoer</b>	Ø 32 mm (1 ¼")
<b>Warmtewisselaar</b>	PET / Polystyreen
<b>Materiaal binnendeel</b>	EPP / PP / ABS
<b>Gewicht</b>	47 kg
<b>Kabellengte voedingsstekker</b>	2 m (aan te sluiten op bovenzijde toestel)
<b>Montage</b>	Wandmontage (standaard) Optioneel vloermontage d.m.v. montagestoel

## Elektrische eigenschappen

<b>Elektrisch vermogen</b>	Met heater = 58,56 W Zonder heater = 55,56 W (bepaald volgens NEN 5138:2004)
<b>Maximaal vermogen heater</b>	1000 W
<b>Elektrische voeding</b>	230 V, 50 Hz via 3-aderige voedingskabel met randaarde-stekker
<b>Type motor</b>	DC
<b>IP-klasse</b>	IP40
<b>Rendement</b>	Met heater = 96 % Zonder heater = 94 % (bepaald volgens NEN 5138:2004)

## Diverse eigenschappen

<b>Energieklasse</b>	<b>A+</b>
<b>Filters</b>	Filter toevoerlucht (175 x 500 x 25 mm) Standaard: ISO 16890 Coarse 65 % (≈ G4) Optioneel: ISO 16890 ePM1 70% (≈ F7)  Filter afvoerlucht (175 x 500 x 25 mm) Standaard: ISO 16890 Coarse 65 % (≈ G4)
<b>Zomer by-pass</b>	Volledig (100% modulerend)
<b>Vorstbeveiliging</b>	Onbalans Optioneel via proportionele Heater
<b>Ventilatoren</b>	EC ventilator met achterover gebogen schoepen
<b>Automatische inregeling</b>	Ja (constant pressure)
<b>Constant flow regeling</b>	Ja
<b>Bediening</b>	Geïntegreerde Display Gebruik via bedieningschakelaars en ruimtesensoren
<b>Sensoren</b>	<b>Geïntegreerd:</b> druk, temperatuur, vocht (via optionele boxesensor), onboard schakelcontact <b>Extern:</b> CO <sub>2</sub> (via optionele ruimtesensor), vocht (via optionele ruimtesensor), extern schakelcontact (spanningsloze ingang) (optioneel)
<b>Communicatie</b>	<b>Standaard:</b> Duco RF, Duco Wired, Schakelcontact <b>Uitbreidbaar met Duco Connectivity Board:</b> Koppeling mogelijk via REST API (lokaal of via de cloud) of Modbus

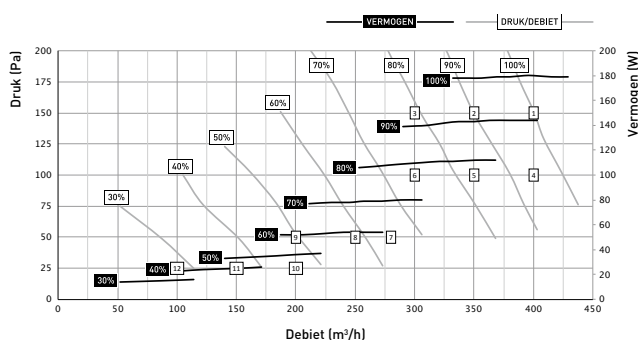

Meting #	Debiet Qv m³/h	Druk Pa	Opgenomen vermogen P W	SFP Wh/m³	Geluidsniveau LwA*		
					kaststraling dB	toevoer dB	afvoer dB
1	400	150	180	0,45	52,5	57,0	55,0
2	350	150	135	0,39	51,0	56,0	53,5
3	300	150	100	0,33	51,0	55,0	50,0
4	400	100	159	0,40	52,0	56,5	54,5
5	350	100	120	0,34	51,5	55,5	51,5
6	300	100	93	0,31	48,0	52,5	50,5
7	280	50	68	0,24	46,0	47,0	46,0
8	250	50	55	0,22	44,0	46,0	43,0
9	200	50	37	0,19	39,0	44,5	40,0
10	200	25	35	0,18	36,0	40,5	40,0
11	150	25	26	0,17	31,0	36,0	39,5
12	100	25	16	0,16	28,5	35,5	39,0

\* Kastafstraling gemeten volgens ISO 3741:2010  
Toevoer en afvoer geluidsniveau volgens ISO 5135:1997 (met kanaalcorrectie)

# Afmetingen DucoBox Energy Premium

## LINKS model

Vooraanzicht

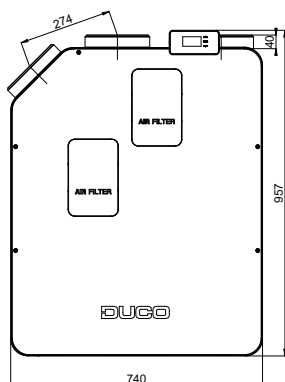

Achteraanzicht

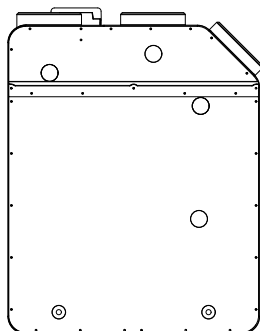

Zij-aanzicht

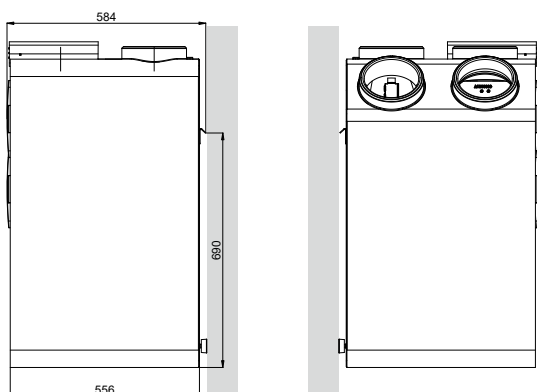

Bovenaanzicht

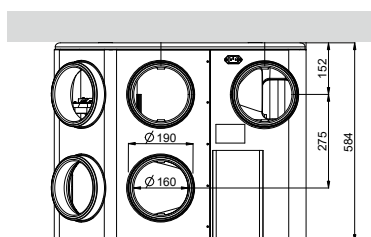

Onderaanzicht

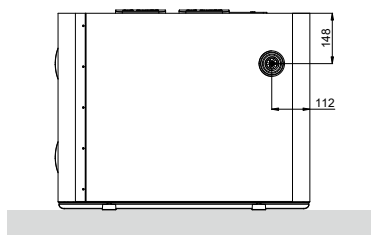

## RECHTS model

Vooraanzicht

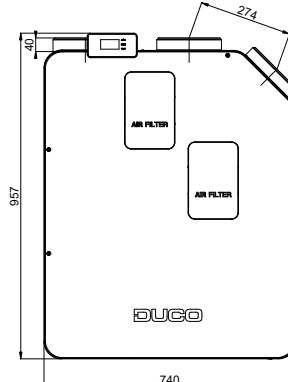

Achteraanzicht

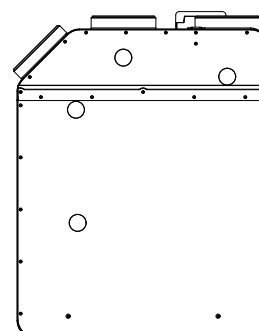

Zij-aanzicht

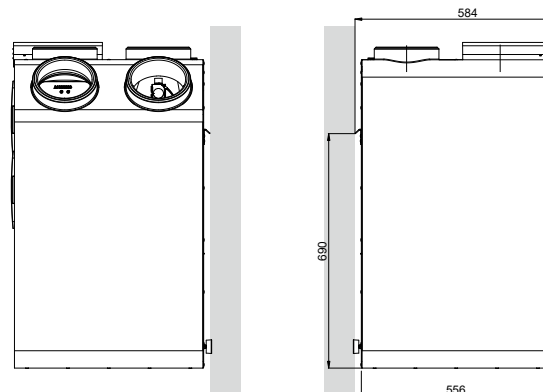

Bovenaanzicht

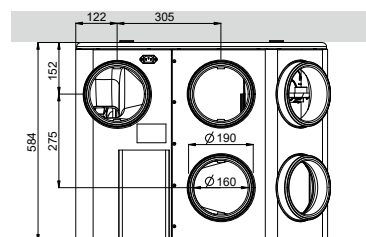

Onderaanzicht

