

# Plaatsingsinstructies

# Silenzio ZR (AK)

L0004118 23/06/2021

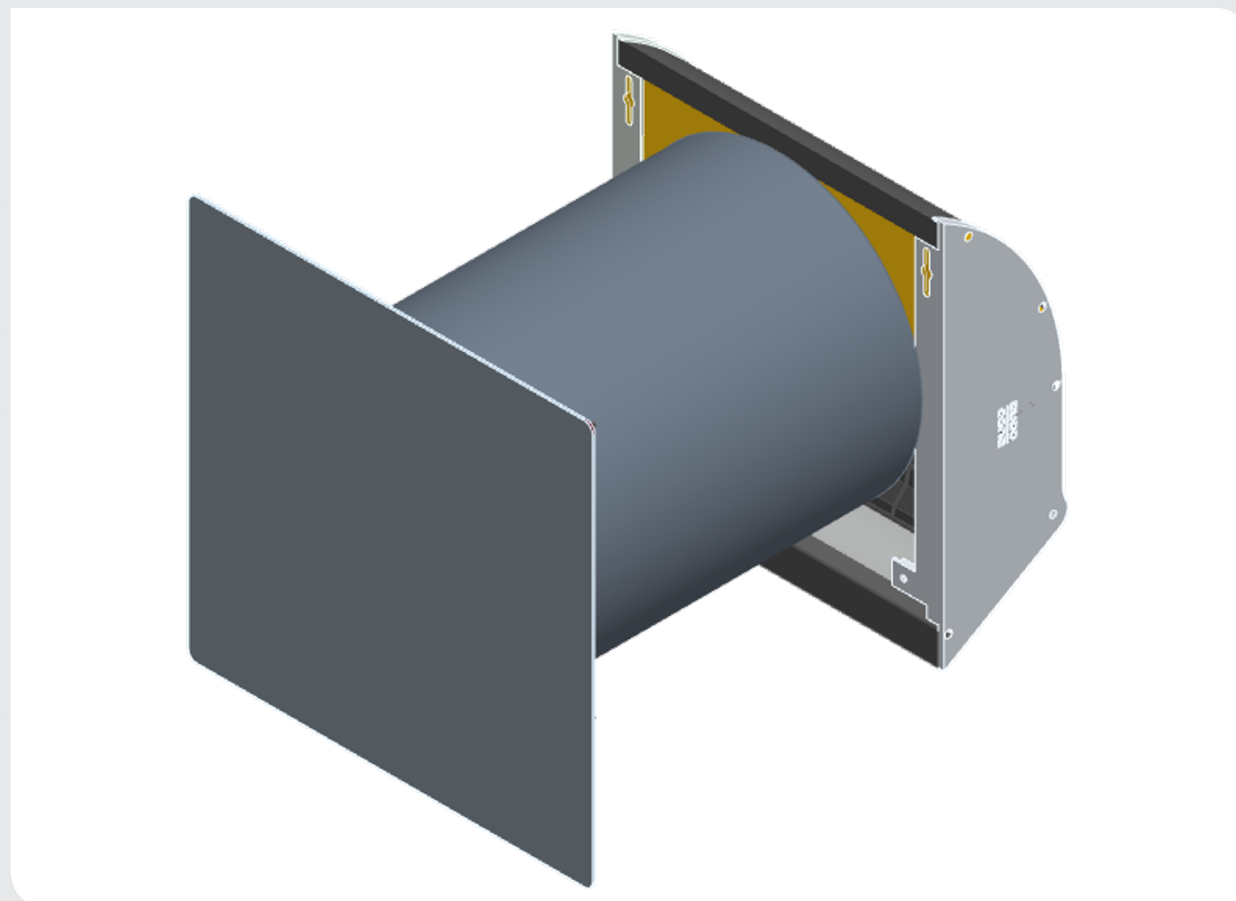

## INHOUD

1. Plaatsing PVC buis
2. Plaatsing binnendeel
3. Plaatsing buitendeel
4. Bediening

# 1 Plaatsing PVC buis

1. De PVC buis wordt samen met de mousse via de binnenzijde van de muur in het geboorde gat met  $\varnothing$  250mm geduwd. Hierbij is het belangrijk dat de buis gelijk zit met de binnenkant van de binnenmuur. De lengte van de buis mag niet groter zijn dan de totale muurdikte. De buis moet zo geplaatst worden dat zowel de binnen- als de buitenzijde kan worden afgekit.

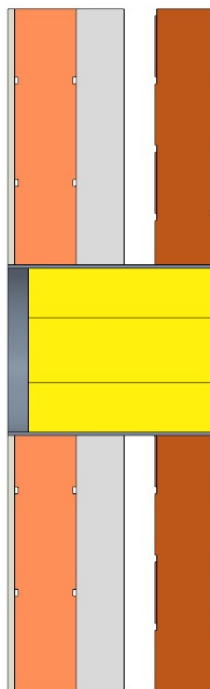
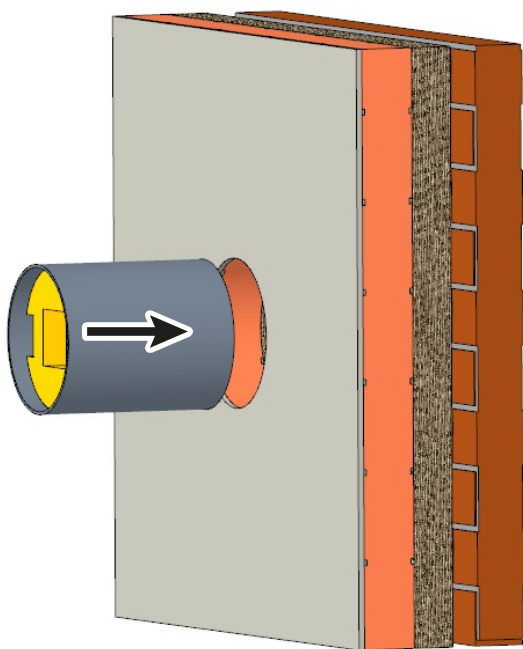

2. Plaats de PVC buis zoals op de figuur. Het vierkant in de mousse moet recht staan met de twee uitsparingen links en rechts.

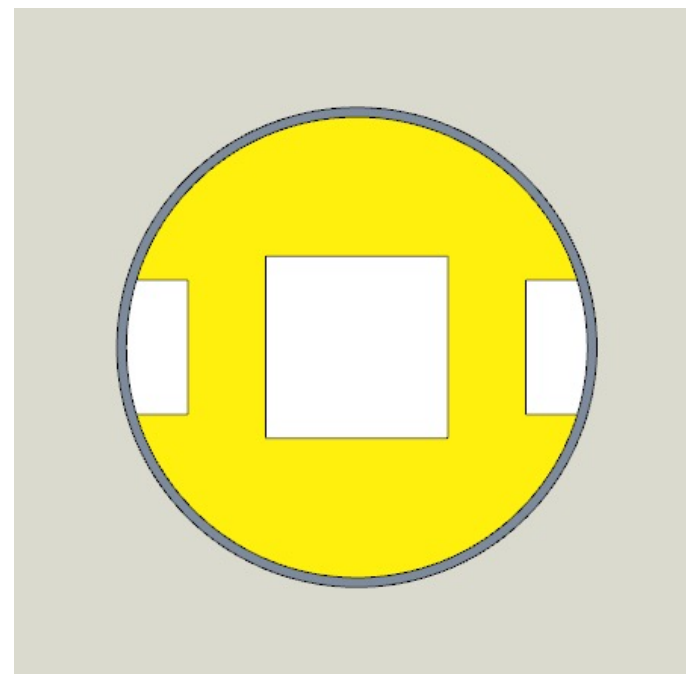

# 1 Plaatsing PVC buis

3. Spuit de naad tussen de PVC buis en de muur op met Silicone voor een goede dichting.

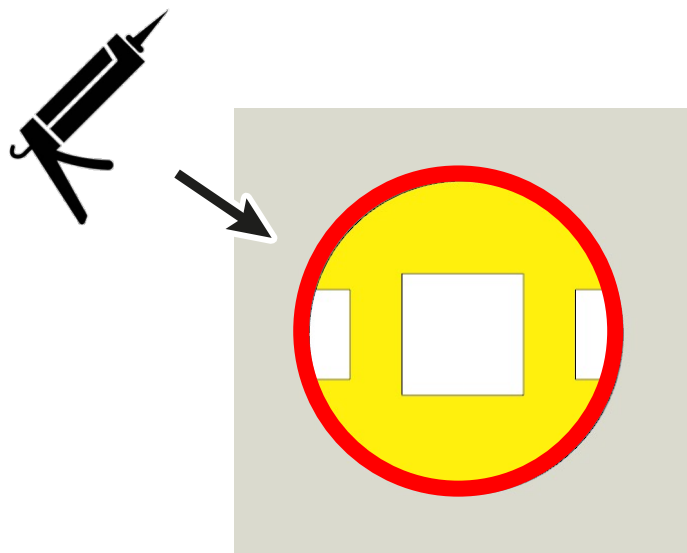

4. Resultaat binnenzijde na plaatsing van de buis

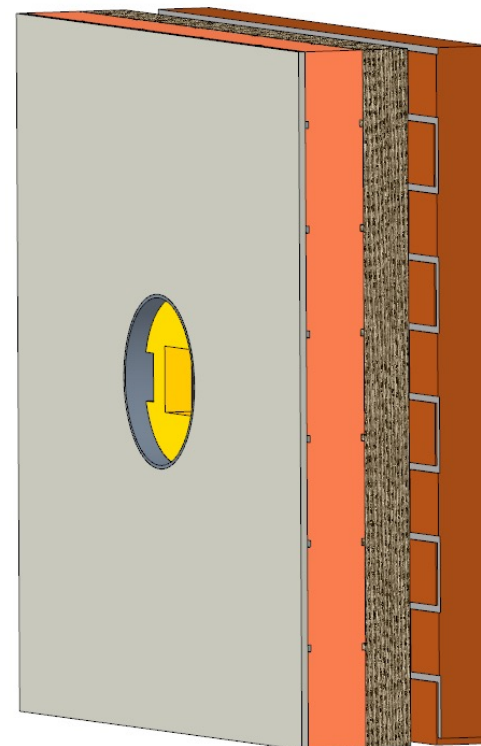

1. Plaats de geplooide aluminiumplaat met reeds gemonteerde glijlagers in de PVC buis. Plaats de plaat waterpas en teken de 6 gaten af. Neem de plaat terug weg en boor de 6 gaten met een diameter 6mm. Stop de bijgeleverde pluggen 3x30 in de geboorde gaten.

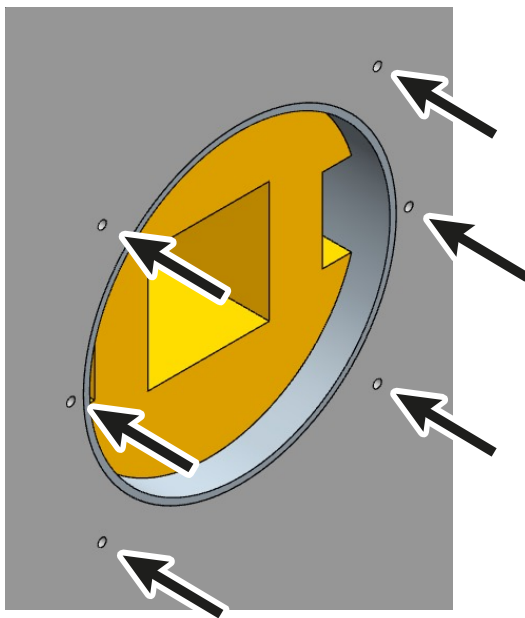

2. Plaats de plaat terug in de buis en schroef deze vast met de bijgeleverde schroeven 4x38mm.

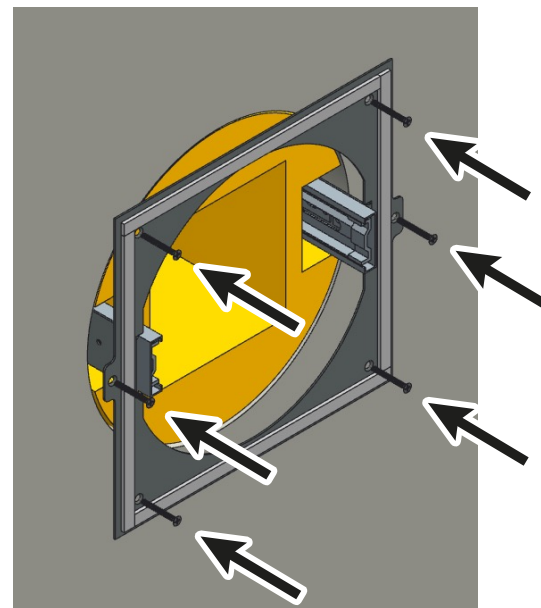

3. Schuif de afwerkingsplaat met reeds gemonteerde kunststofstukken en profielen over de glijlagers.

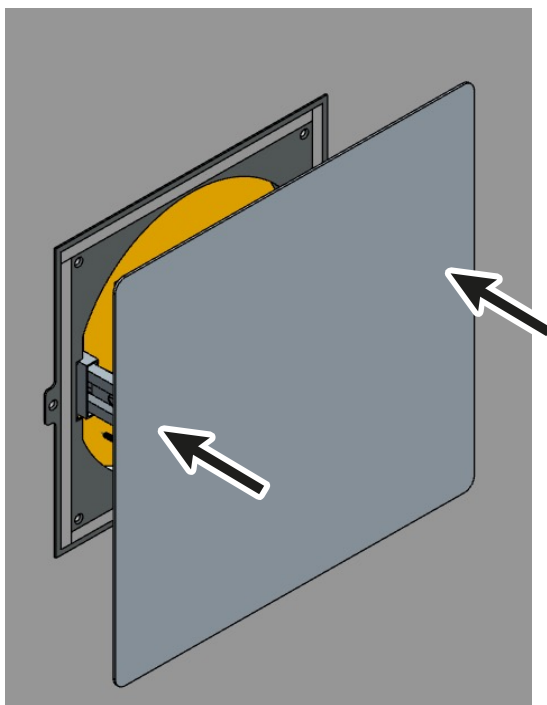

1. Spuit de naad tussen de PVC buis en de muur op met Silicone voor een goede dichting.

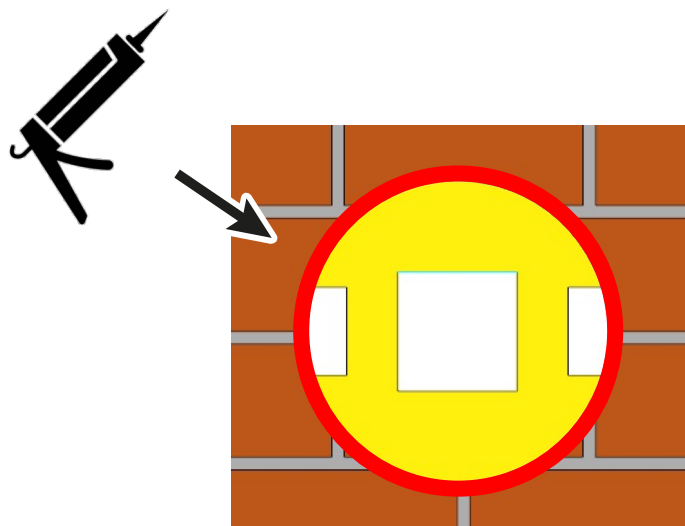

2. Kleef het bijgeleverde sjabloon op de muur om zo de boorgaten af te tekenen. Volg de verdere instructies op dit sjabloon of neem de volgende pagina.

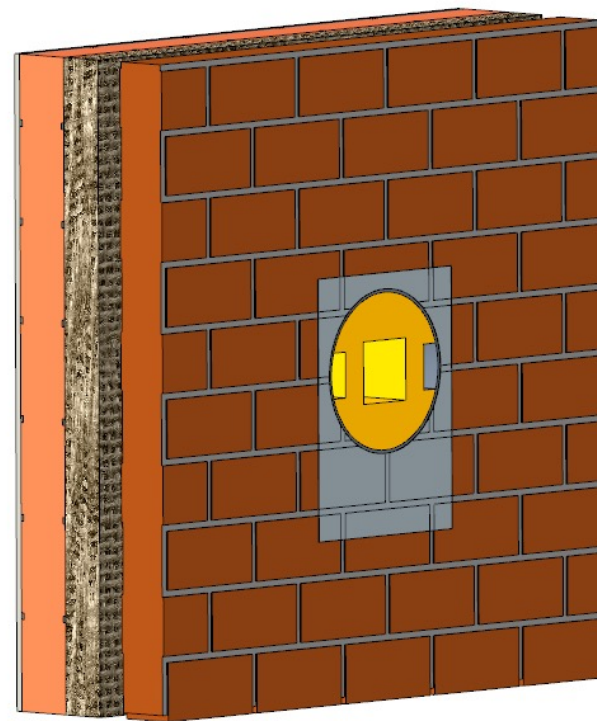

3. Boor de schroefgaten volgens het sjabloon van de 250mm buis. Plaats alle muurpluggen in de geboorde gaten en breng de twee schroeven bovenaan tot op 1cm van de muur in.

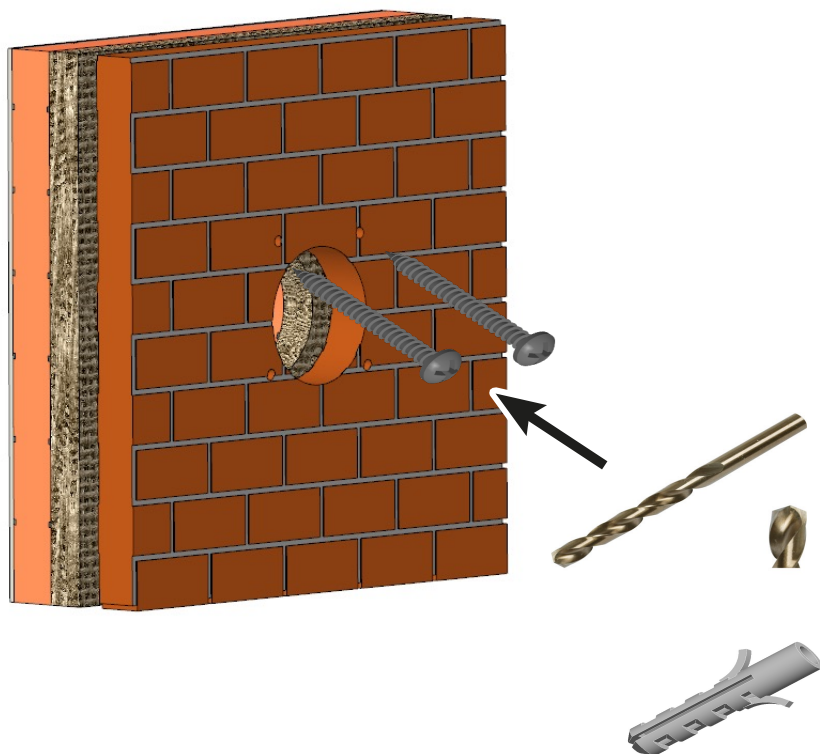

4. Breng de Silenzio ZR met de opening in de bovenste gleuven over de schroeven.

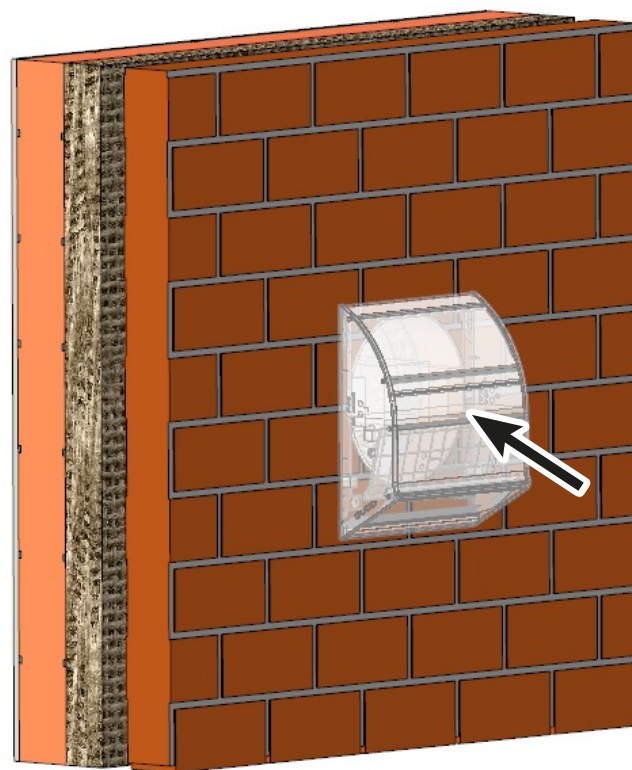

5. Schuif de Silenzio ZR circa 1.5cm voorzichtig naar beneden.

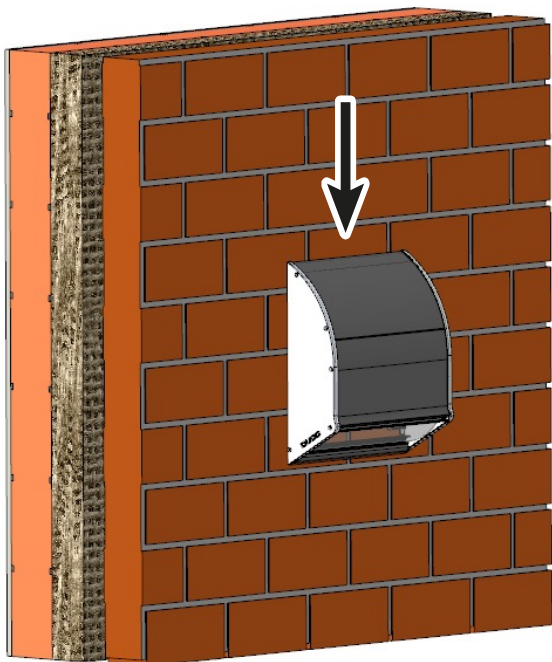

6. Schroef de onderzijde vast met 2 schroeven.

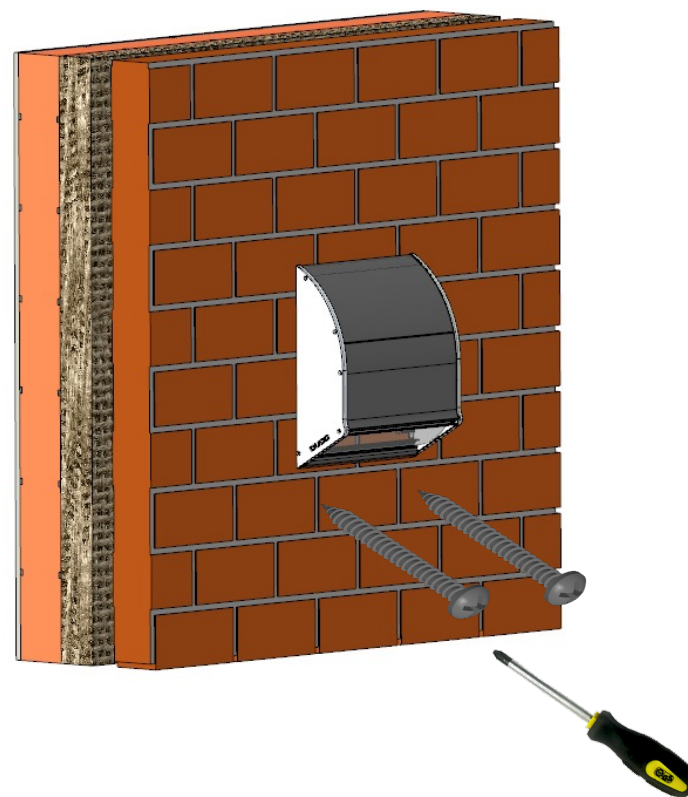



7. Bevestig het muggengaas aan de onderzijde.

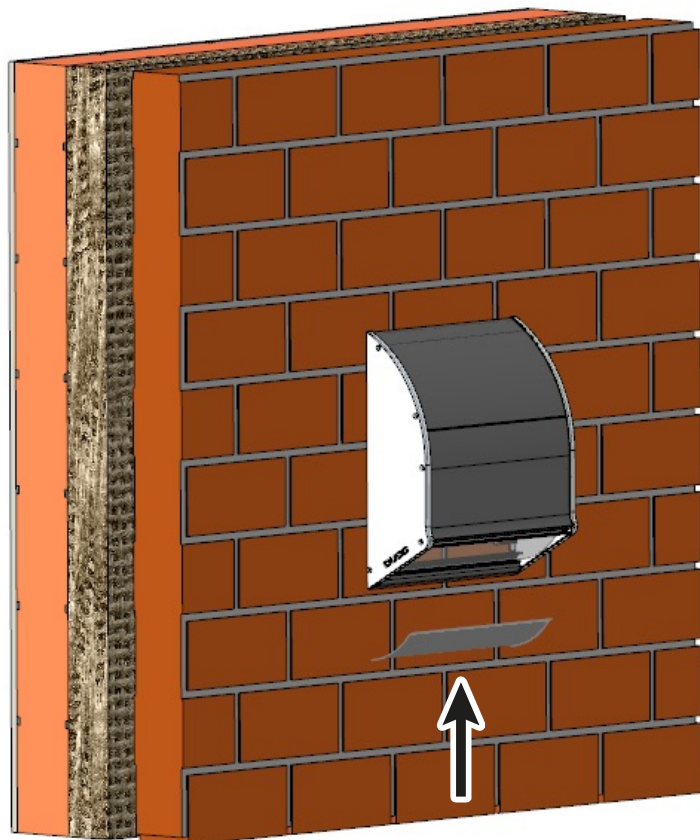

Dicht

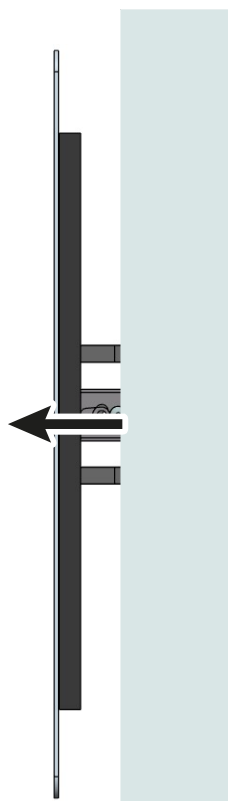
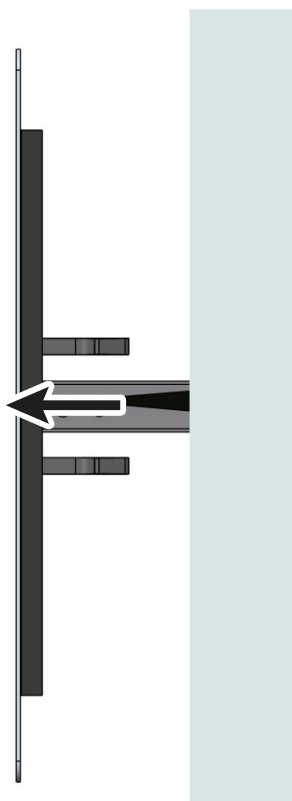
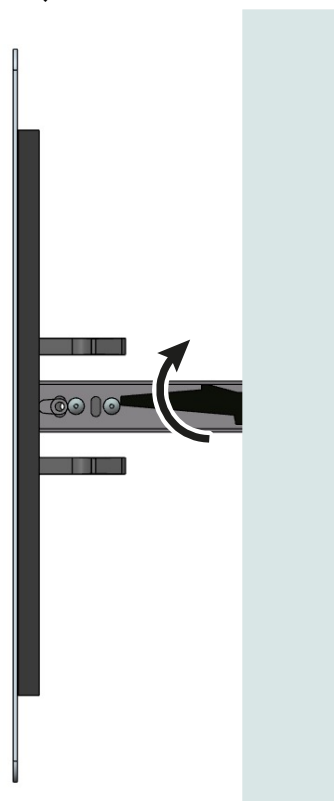

Open ± 35 mm

Harder trekken  
om volledig uit te  
schuiven.Zwarte hendel naar  
beneden of boven  
duwen (afhankelijk L of  
R) om los te maken

Enkel met de hand  
bedienen op de  
plaats van de  
pijlen.

