

LAMELLENWANDSYSTEMEN



HOME OF OXYGEN

DUCO Ventilation & Sun Control geeft op een gezonde manier zuurstof aan ieder gebouw. Door een uitgebreid aanbod van innovatieve natuurlijke én mechanische ventilatiesystemen, al dan niet in combinatie met buitenzonwering, biedt DUCO de ultieme garantie voor een gezond en comfortabel binnenklimaat. De gezondheid van de gebruiker

staat bij DUCO dan ook centraal. Een doordachte combinatie van basisventilatie, mechanische afvoer, intensieve ventilatie en zonwering zorgt voor een optimale luchtkwaliteit. DUCO biedt zowel voor woning, kantoor, school of zorginstelling een innovatieve oplossing waarin iedereen zich thuis voelt.

DUCO, Home of Oxygen

DUCO

ALGEMEEN	4
PRODUCTEN	6
DUCOWALL SOLID	
DucoWall Solid W 30Z	8
DUCOWALL SCREENING	
DucoWall Screening 35	12
DucoWall Screening 70	13
DUCOWALL CLASSIC	
DucoWall Classic W 20Z	14
DucoWall Classic W 20V	15
DucoWall Classic W 35V	16
DucoWall Classic W 50Z/30°	17
DucoWall Classic W 50Z	18
DucoWall Classic W 50/75Z	19
DucoWall Classic W 70V	20
DucoWall Classic W 45HP	21
DucoWall Classic W 50HP	22
DucoWall Classic W 130HP	23
DucoWall Classic W 80HP	24
DucoWall Classic W 60C	25
DUCOWALL ACOUSTIC	
DucoWall Acoustic W 75Z & W 75L	28
DucoWall Acoustic W 150 & W 300	29
DUCODOOR LAMELLENDEUREN	30
DucoDoor Wall	31
DucoDoor Louvre	32
DucoDoor Grille	33
DAKKAPPEN	
Duco Roof Turret Solid 30Z	34
IMPACT- EN DOORVALBEVEILIGING	36
REFERENTIES	38
DIVERSEN	40
Service	40
Overzicht draagprofielen	41
Technische waardentabel	42

DISCLAIMER

Afbeeldingen in deze catalogus kunnen afwijken van het werkelijke product. Teksten zijn onder voorbehoud van drukfouten en/of wijziging. DUCO behoudt zich het recht voor deze gegevens te allen tijde te wijzigen. De vermelde gegevens zijn geldig op 25.04.2024 en kunnen onderhevig zijn aan wijzigingen van de wetgever.

EEN OPLOSSING VOOR **ELKE SITUATIE**



→ Snelle montage

Met DUCO's gepatenteerde 'Draai-Klik' systeem bij DucoWall Classic en Acoustic worden kunststof lamelhouders vooraf op het draagprofiel bevestigd. De lamellen kunnen hier eenvoudig op geklikt worden.

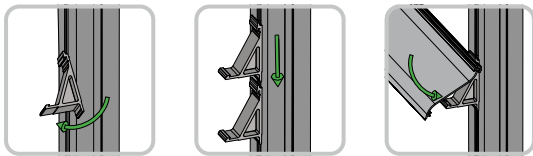

1. Draai

2. Klik

3. Klik

Met DUCO's gepatenteerde 'Direct Clip' systeem voor DucoWall Solid en Screening worden de lamellen rechtstreeks op het draagprofiel geklikt, wat een supersnelle montage garandeert.

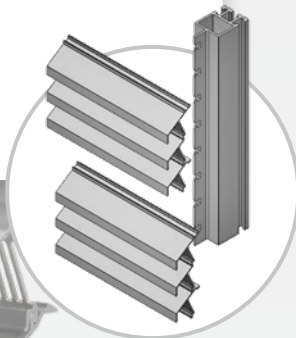

3-voudige
Solid 30Z lamellen

→ Afwerking

Elk type lamellenwand is verkrijgbaar in alle kleuren: **F1, elke RAL-kleur, structuurlak, speciale kleuren / lakken...** Het lakken van elk type lamellenwand gebeurt standaard in SeaSide kwaliteit. Daarnaast voldoet elk type lamellenwand in deze brochure aan de **Qualicoat**- of **Qualanod**-kwaliteitsspecificaties.



→ Vandalisme en inbraakveiligheid



Solid lamellen zijn zeer stevig en 'hufferproof'.



RC2

Elk type lamellenwand (DucoWall Solid, Classic*, Acoustic en Screening) en de lamellendeuren DucoDoor Louvre en Grille kunnen optioneel **inbraakwerend tot weerstandsklasse 2** uitgevoerd worden volgens Europese norm.

* Uitgezonderd DucoWall Classic W 60C/2, W 60C/3 en DucoWall Acoustic W 300

→ Insectenwering en ongediertewering



Bij DucoWall Solid lamellen met kleine ponsing (P1) doen de **geperforeerde lamellen** dienst als insectenwering. Bij alle andere types (Solid P2, Classic, Acoustic en Screening) kan **optioneel RVS gaas** van van 2,3 x 2,3 mm of 6 x 6 mm gekozen worden.

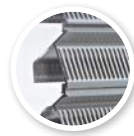

P1



P2



RVS gaas

→ Ventilatiecapaciteit

Elke lamellenwand wordt uitgebreid getest en geoptimaliseerd door DUCO's R&D afdeling. De 'High Performance' HP lamellen in het DucoWall Classic gamma zorgen voor een aanzienlijke luchtdoorlaat dankzij de lage weerstand.

Airflow performance class	Ce or Cd
1	> 0,4
2	0,3 - 0,399
3	0,2 - 0,299
4	≤ 0,199



DucoWall Classic W 130HP

→ Waterwering

Alle DucoWall lamellenwandsystemen werden getest door **BSRIA** volgens waterdichtheidstesten ontwikkeld in samenwerking met HEVAC. Tijdens het testen wordt een regeninslag van 75 liter per uur bij een windsnelheid van 13 meter per seconde gesimuleerd. Op basis van de luchtsnelheid in de lamellenwand en de % waterdichtheid wordt aan de lamellenwand een klasse toegekend.

EN13030

Klasse A	100 - 99 %
Klasse B	98,5 - 95 %
Klasse C	94,9 - 80 %
Klasse D	< 80 %

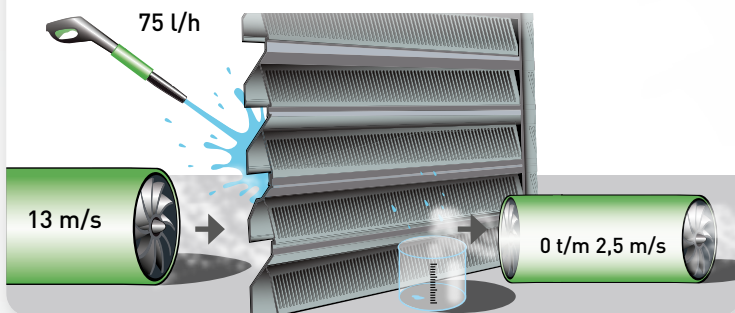

→ Doorsteekveiligheid

DucoWall Classic lamellenwanden met **V-lamellen** zijn doorsteekveilig.



→ Geluiddemping

DucoWall **Acoustic** lamellen zijn aan de binnenzijde voorzien van niet-ontvlambare minerale wol en zijn uitstekend geschikt voor toepassingen met grote lawaaihinder.

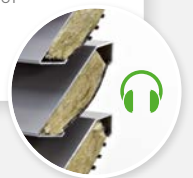

→ STND en +OPT uitvoering

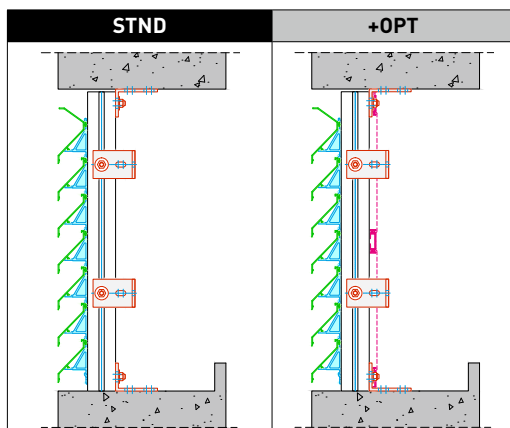

De technische waarden van onze roosters zijn op twee manieren getest:

STND = 'Standard'

Dit is de standaarduitvoering.



+OPT = '+Options'

Dit is een optionele uitvoering waarbij de lamellenwand incl. insectengaas werd getest.

De **+OPT** uitvoering zal qua waterwerendheid vaak betere resultaten met zich meebrengen. Zie elke productpagina voor alle waarden per type rooster.

PRODUCTOVERZICHT

Ventilatie-capaciteit

 = bij aanzuig
 = bij uitblaas
 Hoe langer de balk, hoe groter de luchtdoorlaat.
 STND en +OPT uitvoering: zie pagina 5

Maximale overspanning

tussen twee draagprofielen bij 800 Pa en drukcoëfficiënt: 1,2

DUCOWALL SOLID

Stevige aluminium lamellen die op elkaar aansluiten zorgen voor **vandalismeveilige** lamellenwanden met minimale draagstructuur. **Zeer snelle montage** dankzij DUCO's gepatenteerde 'Direct-Clip' systeem zijn.

© DucoWall Solid W 30Z



← 1970 mm →

zie p. 8

DUCOWALL SCREENING

Aluminium lamellenwandsysteem die bijzonder geschikt is voor projecten waar de wand in de eerste plaats als **gevelbekleding (screening)** dienst doet. Deze systemen garanderen een **zeer snelle montage**.

DucoWall Screening 35



← 2000 mm →

zie p. 12

DucoWall Screening 70



← 2400 mm →

zie p. 13

DUCOWALL CLASSIC

Aluminium lamellenwandsysteem met **lamelhouders**. Snelle montage met DUCO's Draai-Klik systeem. De lamelhouders kunnen separaat op het draagprofiel geplaatst worden, wat een **perfecte afwerking** mogelijk maakt.

© DucoWall Classic W 20Z



← 1200 mm →

zie p. 14

© DucoWall Classic W 20V



← 1850 mm →

zie p. 15

DucoWall Classic W 35V



← 2650 mm →

zie p. 16

DucoWall Classic W 50Z/30°

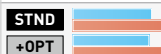

← 2050 mm →

zie p. 17

© DucoWall Classic W 50Z



← 1550 mm →

zie p. 18

© DucoWall Classic W 50/75Z



← 1550 mm →

zie p. 19

© DucoWall Classic W 70V



← 2150 mm →

zie p. 20

© DucoWall Classic W 45HP

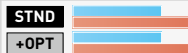

← 1330 mm →

zie p. 21

© DucoWall Classic W 50HP



← 1100 mm →

zie p. 22

© DucoWall Classic W 130HP



← 2300 mm →

zie p. 23

DucoWall Classic W 80HP



← 1350 mm →

zie p. 24

DucoWall Classic W 60C

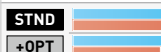

← 1250 mm →

zie p. 25

* Impact- en doorvalbeveiliging is enkel van toepassing in combinatie met Metal Clips.

Ventilatie-capaciteit

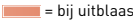











 = bij aanzuig
 = bij uitblaas
 Hoe langer de balk, hoe groter de luchtdoorlaat.
 STND en +OPT uitvoering: zie pagina 5

Maximale overspanning

tussen twee draagprofielen bij 800 Pa en drukcoëfficiënt: 1,2





DUCOWALL ACOUSTIC

Aluminum lamellenwandsysteem met lamellen die aan de binnenzijde voorzien zijn van **geluiddempende**, niet-ontvlambare minerale wol. Snelle montage met DUCO's gepatenteerde 'Draai-Klik' systeem.

⑥ DucoWall Acoustic W 75Z	  	← 1700 mm →	zie p. 28
⑥ DucoWall Acoustic W 75L	  	← 1650 mm →	zie p. 28
⑥ DucoWall Acoustic W 150	  	← 2150 mm →	zie p. 29
DucoWall Acoustic W 300	  	← 2150 mm →	zie p. 29

DUCODOOR LAMELENDEUREN

Ventilerende lamellendeuren of schijnroosterdeuren, al dan niet geïntegreerd in een lamellenwand naar keuze.

Duco Door Wall		Lamellendeur in lamellenwandsysteem zonder specifieke eisen	zie p. 31
Duco Door Louvre	 	Ventilerende lamellendeur of schijnroosterdeur in lamellenwandsysteem met specifieke eisen rond inbraakwerendheid en/of tochtvrijheid	zie p. 32
Duco Door Grille	 	Vrijstaande, ventilerende lamellendeur of schijnroosterdeur , al dan niet met specifieke eisen rond inbraakwerendheid en/of tochtvrijheid	zie p. 33

DAKKAPPEN

Kits en onderdelen om dakkappen op te bouwen met DucoWall lamellen.

Duco Roof Turret Solid 30Z	  n.v.t.	zie p. 36
-----------------------------------	--	-----------

Legende



Hufterproof
Het rooster is vandalismeveilig



Doorsteekveilig
Het rooster is doorsteekveilig



Impactbeveiliging
Bestand tegen intense schokken



Doorvalbeveiliging
Voorkomt doorvallen van mensen



Inbraakwerend
Het rooster is (optioneel) inbraakwerend tot klasse 2



Waterwerend
Het rooster is **goed** tot **heel goed** waterwerend



Geluiddemping
Kan toegepast worden bij projecten met **lichte** of **zware (+)** geluidsbelasting



High Performance
De lamellen zijn geoptimaliseerd voor hoge luchtdoorlaat

LAMELLENROOSTERS

De lamellen met ⑥ zijn ook beschikbaar als muur- en/of raamrooster (DucoGrille). Raadpleeg onze brochure 'Lamellenroosters' voor meer info.





Hufferproof

DucoWall Solid W 30Z

DucoWall Solid 30Z lamellen bieden een grote ventilatiecapaciteit met relatief kleine lamellen. De 'stapelbare' lamellen vormen samen één geheel waardoor ze **extra stevig** en **hufferproof** zijn. Het sterke lamellensysteem heeft een minimale draagstructuur nodig. DUCO's 'Direct Clip' systeem zorgt voor een **zeer snelle montage**.

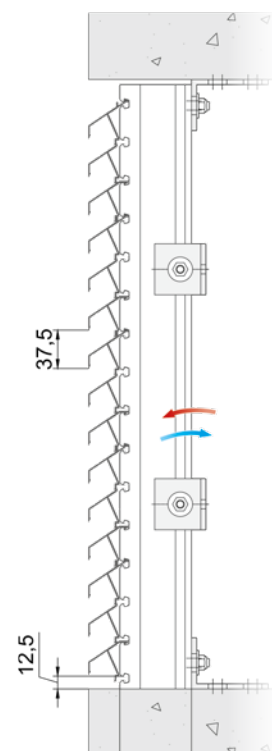

AFMETINGEN EN DRAAGPROFIELEN

Type draagprofiel	40/21 (Dubbel)	40/70 Dubbel	40/100 Dubbel
Stap van de lamel	37,5 mm		
Diepte van de lamel	30 mm		
Inbouwdiepte	52 mm	102 mm	132 mm
Maximale overspanning tussen 2 draagprofielen	← 1970 mm →		

VENTILATIEWAARDEN

Eigenschap		P1		P2	
		STND	+OPT	STND	+OPT
Visuele vrije doorlaat		60 %	n.v.t.	86 %	86 %
Fysische vrije doorlaat		34 %	n.v.t.	48 %	48 %
Ce (hoger is beter)		0,216	n.v.t.	0,234	0,232
Cd (hoger is beter)		0,242	n.v.t.	0,271	0,266
K-FACTOR (lager is beter)	AANZUIG	21,43	n.v.t.	18,26	18,58
	UITBLAAS	17,08	n.v.t.	13,62	14,13

STND en +OPT uitvoering: zie pagina 5

WATERWERING

Lucht-snelheid	Klasse			
	P1		P2	
	STND	+OPT	STND	+OPT
0 m/s	B	n.v.t.	B	B
0,5 m/s	B	n.v.t.	C	B
1 m/s	C	n.v.t.	C	B
1,5 m/s	C	n.v.t.	C	B
2 m/s	D	n.v.t.	D	C
2,5 m/s	D	n.v.t.	D	D

Ponsing

De DucoWall Solid W 30Z is uitvoerbaar met lamellen met **kleine ponsing (P1)**, **grote ponsing (P2)** of zonder ponsing als **schijnrooster (NP)**. Combinatie in eenzelfde project geeft een uniform gevelbeeld.

INSECTENWERING

<p>Ponsing</p>			
<p>Wering van...</p>	<p>Geperforeerde lamellen als insectenwering</p>	<p>Geperforeerde lamellen als vogelwering</p> <p>OPTIES RVS gaas 2,3 x 2,3 mm</p>  <p>RVS gaas 6 x 6 mm</p> 	<p>100 % schijnrooster</p>

SUPERSNELLE MONTAGE

DucoWall Solid W 30Z wordt opgebouwd uit **3-voudige lamellen** die boven elkaar worden vastgeklikt op het draagprofiel met DUCO's 'Direct Clip' systeem. Dit zorgt voor een zeer stevig geheel en uiterst snelle montage.

De laatste rij kan afgewerkt worden met een enkelvoudige lamel.

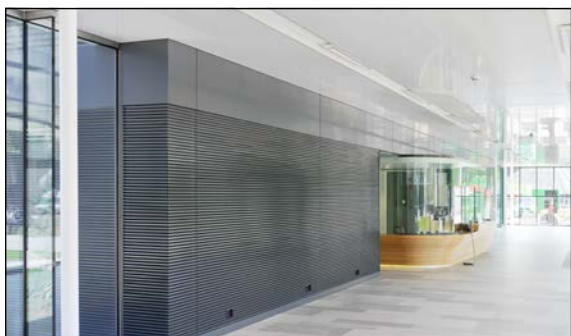
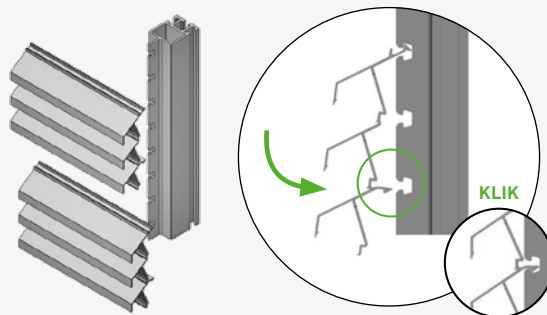

DUCOWALL SCREENING

Een aluminium lamellenwandsysteem als gevelbekleding! De DucoWall Screening is zeer geschikt voor projecten waar de wand in de eerste plaats als **gevelbekleding** (screening) dienst doet. Typierend is de zeer snelle montage.

Binnen het Screening gamma zijn er twee mogelijkheden. De **DucoWall Screening 35** geeft een esthetische meerwaarde aan jouw project en garandeert een snelle montage.

De grotere variant is de **DucoWall Screening 70**. Zijn troeven zijn de hoge overspanning én de hoge luchtdoorlaat. Ook deze lamel zorgt in combinatie met het beperkt aantal dragers voor een heel vlotte plaatsing van de volledige lamellenwand.

**SUPERSNELLE
MONTAGE**



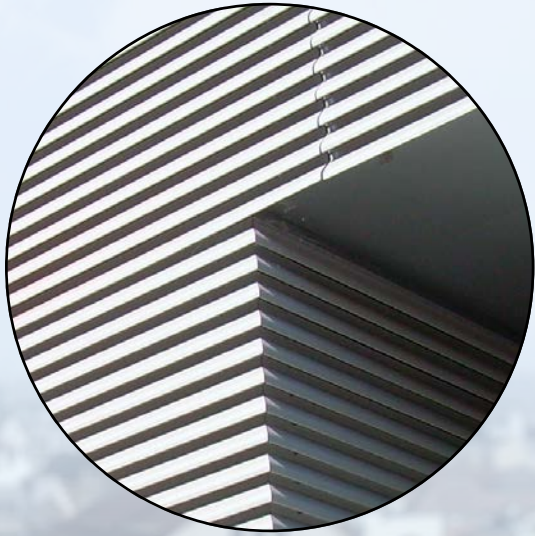

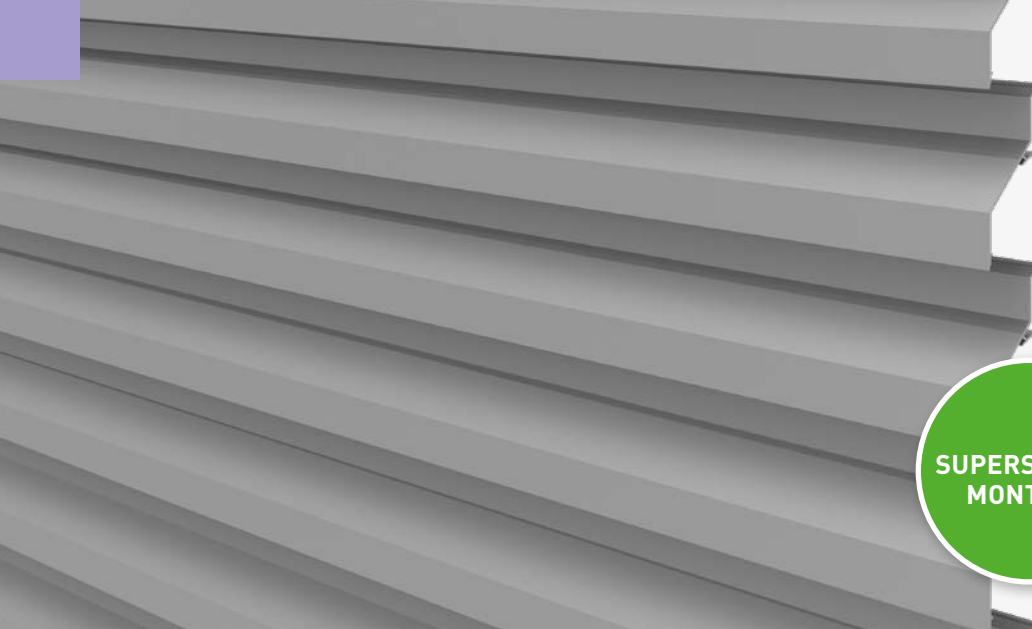

SUPERSNELLE MONTAGE

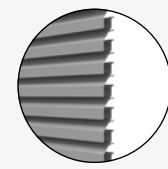

Stap 75

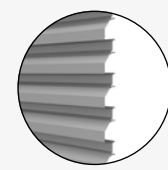

Stap 112

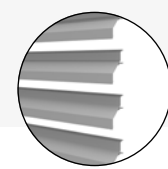

Stap 150

DucoWall Screening 35

DucoWall Screening 35 is een lamellenwandsysteem dat rechtstreeks op het draagprofiel geklikt wordt. Het resultaat is een **snelle en vlotte montage**. Er is keuze tussen drie verschillende lamelstappen. Op die manier is de lamellenwand bij elk project aan de wensen en noden aanpasbaar. Dit systeem is zeer geschikt voor projecten waar de lamellenwand in de eerste plaats als **afscherming** (screening) dienst doet.

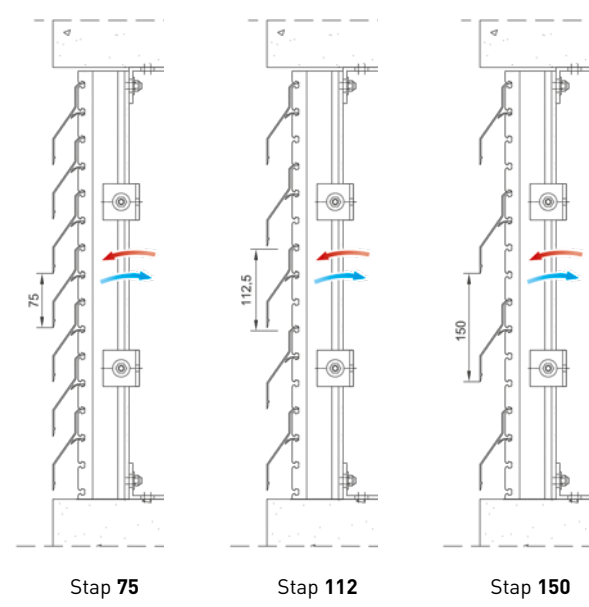

AFMETINGEN EN DRAAGPROFIELEN

Type draagprofiel	40/21 (Dubbel)	40/70 Dubbel	40/100 Dubbel
Stap van de lamel	75 mm - 112 mm - 150 mm		
Diepte van de lamel	43 mm		
Inbouwdiepte	57 mm	107 mm	137 mm
Maximale overspanning tussen 2 draagprofielen	← 2000 mm →		

VENTILATIEWAARDEN

Eigenschap		75		112		150	
		STND	+OPT	STND	+OPT	STND	+OPT
Visuele vrije doorlaat		52 %	52 %	68 %	68 %	76 %	76 %
Fysische vrije doorlaat		29 %	29 %	27 %	27 %	35 %	35 %
Ce (hoger is beter)		0,128	0,128	0,122	0,121	0,206	0,204
Cd (hoger is beter)		0,162	0,161	0,174	0,175	0,224	0,222
K-FACTOR (lager is beter)	AANZUIG	61,04	61,04	67,19	68,30	23,56	24,03
	UITBLAAS	38,10	38,58	33,03	32,65	19,93	20,29

WATERWERING

Lucht-snelheid	Klasse					
	75		112		150	
	STND	+OPT	STND	+OPT	STND	+OPT
0 m/s	A	A	B	B	C	C
0,5 m/s	B	B	C	B	C	C
1 m/s	B	B	C	C	D	D
1,5 m/s	D	D	D	D	D	D
2 m/s	D	D	D	D	D	D
2,5 m/s	D	D	D	D	D	D

STND en +OPT uitvoering: zie pagina 5 Insectenwering: optioneel RVS gaas 2,3 x 2,3 mm of RVS gaas 6 x 6 mm

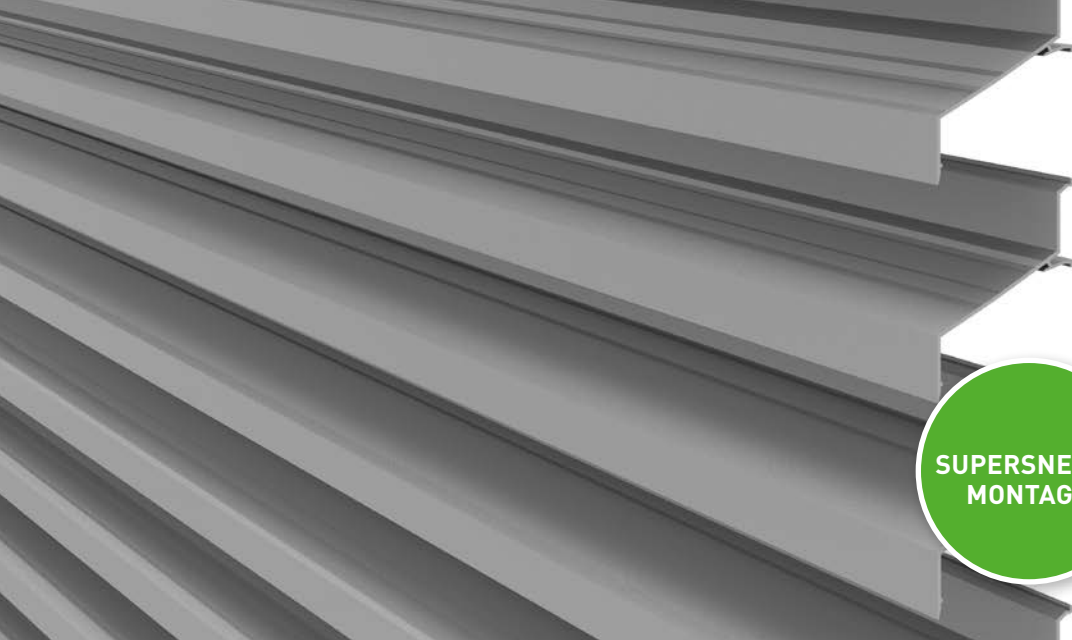

SUPERSNELLE MONTAGE

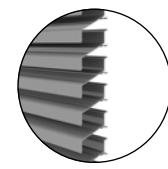

Stap 75

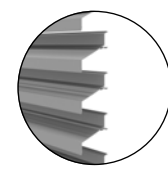

Stap 112

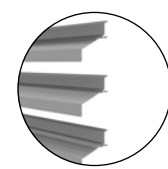

Stap 150

DucoWall Screening 70

DucoWall Screening 70 is een lamellenwandsysteem met zeer **hoge overspanning** én **hoge luchtdoorlaat**. De lamellen worden rechtstreeks op het draagprofiel bevestigd (Direct Clip). In combinatie met het beperkt aantal dragers zorgt dit voor een **zeer snelle plaatsing** van de lamellenwand. DucoWall Screening 70 is verkrijgbaar met verschillende lamelstappen (75 / 112 / 150 mm).

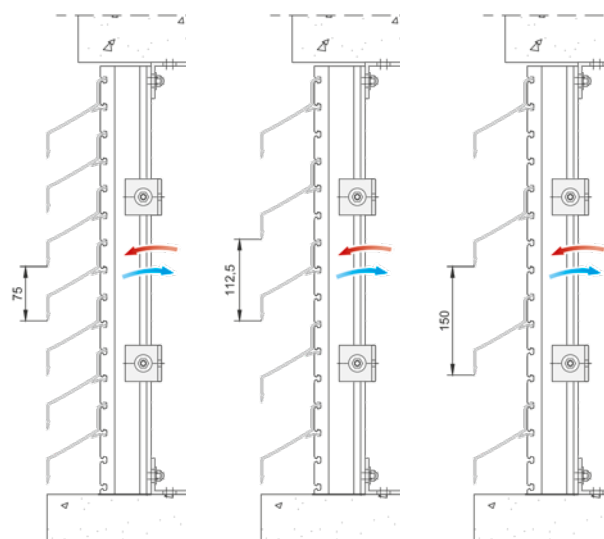

Stap 75

Stap 112

Stap 150

AFMETINGEN EN DRAAGPROFIELEN

Type draagprofiel	40/21 (Dubbel)	40/70 Dubbel	40/100 Dubbel
Stap van de lamel	75 mm - 112 mm - 150 mm		
Diepte van de lamel	82 mm		
Inbouwdiepte	94,5 mm	145 mm	175 mm
Maximale overspanning tussen 2 draagprofielen	← 2400 mm →		

VENTILATIEWAARDEN

Eigenschap		75		112		150	
		STND	+OPT	STND	+OPT	STND	+OPT
Visuele vrije doorlaat		53 %	53 %	68 %	68 %	77 %	77 %
Fysische vrije doorlaat		37 %	37 %	59 %	59 %	55 %	55 %
Ce (hoger is beter)		0,182	0,181	0,212	0,212	0,270	0,264
Cd (hoger is beter)		0,200	0,197	0,270	0,266	0,313	0,308
K-FACTOR (lager is beter)	AANZUIG	30,19	30,52	22,25	22,25	13,72	14,35
	UITBLAAS	25,00	25,77	13,72	14,13	10,21	10,54

WATERWERING

Lucht-snelheid	Klasse					
	75		112		150	
	STND	+OPT	STND	+OPT	STND	+OPT
0 m/s	B	A	B	B	C	C
0,5 m/s	C	B	C	B	D	C
1 m/s	C	C	C	C	D	D
1,5 m/s	C	C	C	C	D	D
2 m/s	D	D	D	C	D	D
2,5 m/s	D	D	D	D	D	D

STND en +OPT uitvoering: zie pagina 5 Insectenwering: optioneel RVS gaas 2,3 x 2,3 mm of RVS gaas 6 x 6 mm



→ Overzicht draagprofielen: zie pagina 43
→ Uitgebreide specificaties: zie pagina 44



DucoWall Classic W 20Z

DucoWall Classic W 20Z is een lamellenwandsysteem dat tegen een dragende constructie geplaatst kan worden. Snelle en eenvoudige montage is mogelijk door het 'Draai-Klik' systeem. De "Z"-vormige lamel zorgt voor een strak design.

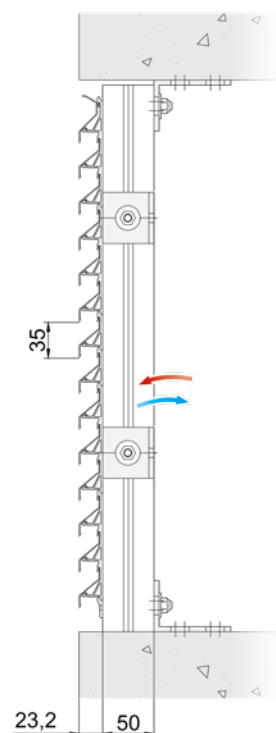

AFMETINGEN EN DRAAGPROFIELEN

Type draagprofiel	50/12	21/50 Multi	50/50	50/125
Stap van de lamel	35 mm			
Diepte van de lamel	23 mm			
Inbouwdiepte	35 mm	73 mm	73 mm	148 mm
Maximale overspanning tussen 2 draagprofielen	← 1200 mm →			

VENTILATIEWAARDEN

Eigenschap		STND	+OPT
Visuele vrije doorlaat		63 %	63 %
Fysische vrije doorlaat		47 %	47 %
Ce (hoger is beter)		0,210	0,203
Cd (hoger is beter)		0,181	0,174
K-FACTOR (lager is beter)	AANZUIG	22,68	24,27
	UITBLAAS	30,52	33,03

WATERWERING

Luchtsnelheid	Klasse	
	STND	+OPT
0 m/s	C	B
0,5 m/s	C	B
1 m/s	D	C
1,5 m/s	D	D
2 m/s	D	D
2,5 m/s	D	D

STND en +OPT uitvoering: zie pagina 5 Insectenwering: optioneel RVS gaas 2,3 x 2,3 mm of RVS gaas 6 x 6 mm



→ Overzicht draagprofielen: zie pagina 43
→ Uitgebreide specificaties: zie pagina 44



Goed waterwerend



Doorsteekveilig

DucoWall Classic W 20V

DucoWall Classic W 20V is een lamellenwandsysteem dat tegen een dragende constructie geplaatst kan worden. Snelle en eenvoudige montage is mogelijk door het 'Draai-Klik' systeem. De unieke "V"-vormige lamel zorgt voor een betere waterwering en maakt de lamellenwand 'doorsteekvrij' en moeilijk doorkijkbaar van buitenaf.

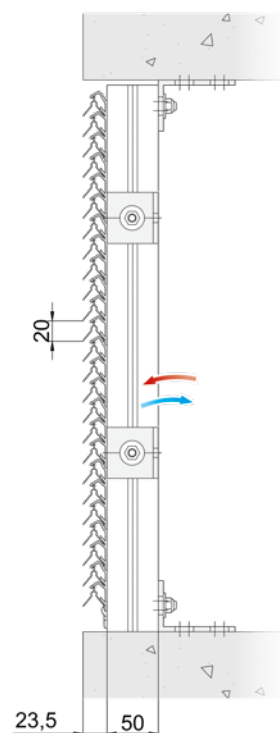

AFMETINGEN EN DRAAGPROFIELEN

Type draagprofiel	50/12	21/50 Multi	50/50	50/125
Stap van de lamel	20 mm			
Diepte van de lamel	23 mm			
Inbouwdiepte	35 mm	73 mm	73 mm	148 mm
Maximale overspanning tussen 2 draagprofielen	← 1850 mm →			

VENTILATIEWAARDEN

Eigenschap		STND	+OPT
Visuele vrije doorlaat		95 %	95 %
Fysische vrije doorlaat		37 %	37 %
Ce (hoger is beter)		0,155	0,149
Cd (hoger is beter)		0,155	0,149
K-FACTOR (lager is beter)	AANZUIG	41,62	45,04
	UITBLAAS	41,62	45,04

WATERWERING

Luchtsnelheid	Klasse	
	STND	+OPT
0 m/s	A	A
0,5 m/s	B	A
1 m/s	C	B
1,5 m/s	D	B
2 m/s	D	C
2,5 m/s	D	D

STND en +OPT uitvoering: zie pagina 5 Insectenwering: optioneel RVS gaas 2,3 x 2,3 mm of RVS gaas 6 x 6 mm



→ Overzicht draagprofielen: zie pagina 43
→ Uitgebreide specificaties: zie pagina 44



Goed waterwerend



Doorsteekveilig

DucoWall Classic W 35V

DucoWall Classic W 35V is een lamellenwandsysteem dat tegen een dragende constructie geplaatst kan worden. Snelle en eenvoudige montage is mogelijk door het 'Draai-Klik' systeem. De unieke "V"-vormige lamel zorgt voor een betere waterwering en maakt de lamellenwand 'doorsteekvrij' en moeilijk doorkijkbaar van buitenaf.

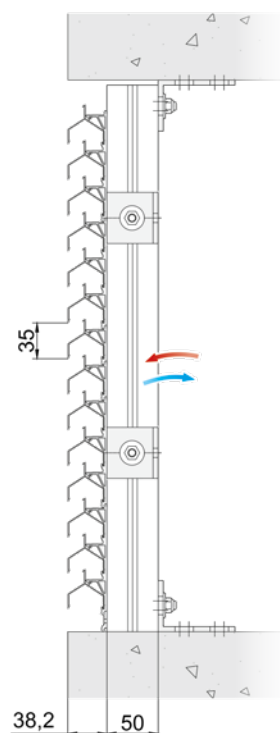

AFMETINGEN EN DRAAGPROFIELEN

Type draagprofiel	50/12	21/50 Multi	50/50	50/125
Stap van de lamel	35 mm			
Diepte van de lamel	38 mm			
Inbouwdiepte	50 mm	88 mm	88 mm	163 mm
Maximale overspanning tussen 2 draagprofielen	← 2650 mm →			

VENTILATIEWAARDEN

Eigenschap		STND	+OPT
Visuele vrije doorlaat		59 %	59 %
Fysische vrije doorlaat		35 %	35 %
Ce (hoger is beter)		0,118	0,116
Cd (hoger is beter)		0,124	0,123
K-FACTOR (lager is beter)	AANZUIG	71,82	74,32
	UITBLAAS	65,04	66,10

WATERWERING

Luchtsnelheid	Klasse	
	STND	+OPT
0 m/s	A	A
0,5 m/s	A	A
1 m/s	A	A
1,5 m/s	A	A
2 m/s	C	B
2,5 m/s	C	C

STND en +OPT uitvoering: zie pagina 5 Insectenwering: optioneel RVS gaas 2,3 x 2,3 mm of RVS gaas 6 x 6 mm



→ Overzicht draagprofielen: zie pagina 43
→ Uitgebreide specificaties: zie pagina 44



DucoWall Classic W 50Z/30°

DucoWall Classic W 50Z/30° is een lamellenwandsysteem dat tegen een dragende constructie geplaatst kan worden. Snelle en eenvoudige montage is mogelijk door het 'Draai-Klik' systeem. De "Z"-vormige lamel zorgt voor een strak design. De lamellenwand is beschikbaar met een stap van 65 of 75 mm.

AFMETINGEN EN DRAAGPROFIELEN

Type draagprofiel	50/12	21/50 Multi	50/50	50/125
Stap van de lamel	65 of 75 mm			
Diepte van de lamel	53 mm			
Inbouwdiepte	65 mm	103 mm	103 mm	178 mm
Maximale overspanning tussen 2 draagprofielen	← 2050 mm →			

VENTILATIEWAARDEN

Eigenschap		65		75	
		STND	+OPT	STND	+OPT
Visuele vrije doorlaat		41 %	41 %	49 %	49 %
Fysische vrije doorlaat		40 %	40 %	46 %	46 %
Ce (hoger is beter)		0,262	0,253	0,312	0,310
Cd (hoger is beter)		0,308	0,302	0,339	0,336
K-FACTOR (lager is beter)	AANZUIG	14,57	15,62	10,27	10,41
	UITBLAAS	10,54	10,96	8,70	8,86

STND en +OPT uitvoering: zie pagina 5 Insectenwering: optioneel RVS gaas 2,3 x 2,3 mm of RVS gaas 6 x 6 mm

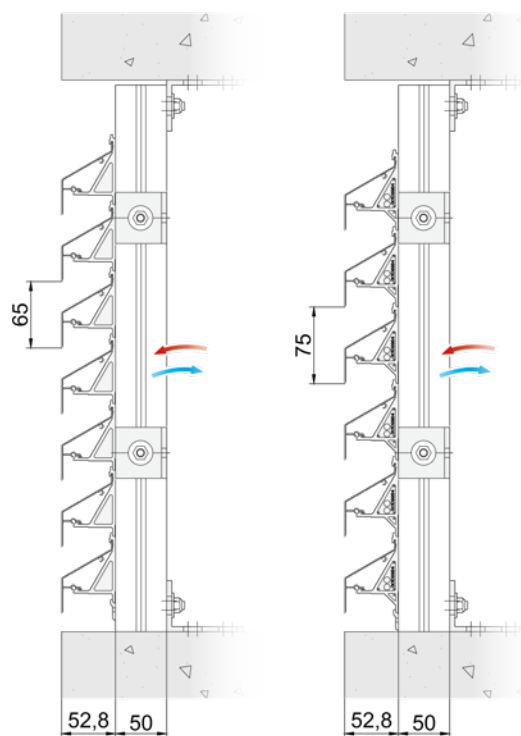

Lamelstap 65

Lamelstap 75

WATERWERING

Lucht-snelheid	Klasse			
	65		75	
	STND	+OPT	STND	+OPT
0 m/s	B	A	B	B
0,5 m/s	C	B	C	B
1 m/s	C	B	C	C
1,5 m/s	C	C	C	C
2 m/s	D	C	D	C
2,5 m/s	D	C	D	D



DucoWall Classic W 50Z

DucoWall Classic W 50Z is een lamellenwandsysteem dat tegen een dragende constructie geplaatst kan worden. Snelle en eenvoudige montage is mogelijk door het 'Draai-Klik' systeem. De "Z"-vormige lamel zorgt voor een strak design.

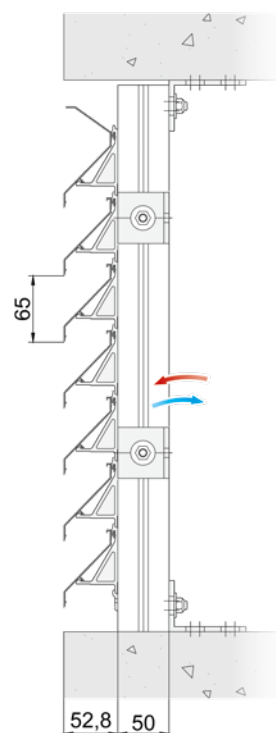

AFMETINGEN EN DRAAGPROFIELEN

Type draagprofiel	50/12	21/50 Multi	50/50	50/125
Stap van de lamel	65 mm			
Diepte van de lamel	53 mm			
Inbouwdiepte	65 mm	103 mm	103 mm	178 mm
Maximale overspanning tussen 2 draagprofielen	← 1550 mm →			

VENTILATIEWAARDEN

Eigenschap		STND	+OPT
Visuele vrije doorlaat		75 %	75 %
Fysische vrije doorlaat		52 %	52 %
Ce (hoger is beter)		0,205	0,207
Cd (hoger is beter)		0,278	0,266
K-FACTOR (lager is beter)	AANZUIG	23,80	23,34
	UITBLAAS	12,94	14,13

WATERWERING

Luchtsnelheid	Klasse	
	STND	+OPT
0 m/s	B	A
0,5 m/s	C	B
1 m/s	C	B
1,5 m/s	C	C
2 m/s	D	C
2,5 m/s	D	D

STND en +OPT uitvoering: zie pagina 5 Insectenwering: optioneel RVS gaas 2,3 x 2,3 mm of RVS gaas 6 x 6 mm



→ Overzicht draagprofielen: zie pagina 43
→ Uitgebreide specificaties: zie pagina 44



DucoWall Classic W 50/75Z

DucoWall Classic W 50/75Z is een lamellenwandsysteem dat tegen een dragende constructie geplaatst kan worden. Snelle en eenvoudige montage is mogelijk door het 'Draai-Klik' systeem. De "Z"-vormige lamel zorgt voor een strak design.

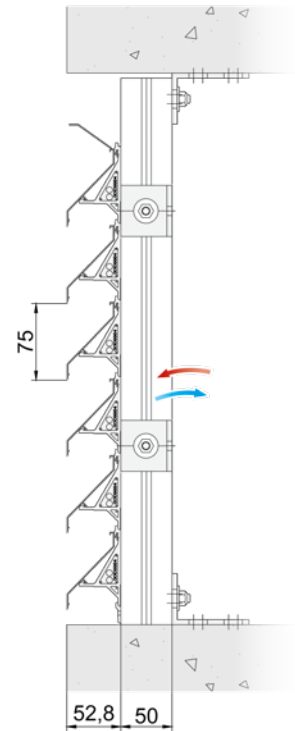

AFMETINGEN EN DRAAGPROFIELEN

Type draagprofiel	50/12	21/50 Multi	50/50	50/125
Stap van de lamel	75 mm			
Diepte van de lamel	53 mm			
Inbouwdiepte	65 mm	103 mm	103 mm	178 mm
Maximale overspanning tussen 2 draagprofielen	← 1550 mm →			

VENTILATIEWAARDEN

Eigenschap		STND	+OPT
Visuele vrije doorlaat		80 %	80 %
Fysische vrije doorlaat		54 %	54 %
Ce (hoger is beter)		0,219	0,219
Cd (hoger is beter)		0,297	0,288
K-FACTOR (lager is beter)	AANZUIG	20,85	20,85
	UITBLAAS	11,34	12,06

WATERWERING

Luchtsnelheid	Klasse	
	STND	+OPT
0 m/s	B	A
0,5 m/s	C	B
1 m/s	C	B
1,5 m/s	D	C
2 m/s	D	C
2,5 m/s	D	D

STND en +OPT uitvoering: zie pagina 5 Insectenwering: optioneel RVS gaas 2,3 x 2,3 mm of RVS gaas 6 x 6 mm



Goed waterwerend



Doorsteekveilig

DucoWall Classic W 70V

DucoWall Classic W 70V is een lamellenwandsysteem dat tegen een bestaande constructie geplaatst kan worden. Snelle en eenvoudige montage is mogelijk door het 'Draai-Klik' systeem. De unieke "V"-vormige lamel zorgt voor een betere waterwering en maakt de lamellenwand 'doorsteekvrij' en moeilijk doorkijkbaar van buitenaf.

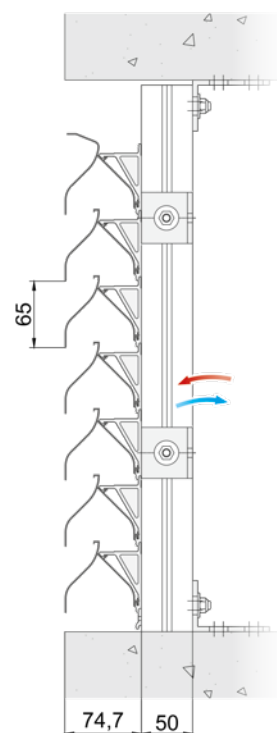

AFMETINGEN EN DRAAGPROFIELEN

Type draagprofiel	50/12	21/50 Multi	50/50	50/125
Stap van de lamel	65 mm			
Diepte van de lamel	75 mm			
Inbouwdiepte	87 mm	125 mm	125 mm	200 mm
Maximale overspanning tussen 2 draagprofielen	← 2150 mm →			

VENTILATIEWAARDEN

Eigenschap		STND	+OPT
Visuele vrije doorlaat		65 %	65 %
Fysische vrije doorlaat		44 %	44 %
Ce (hoger is beter)		0,117	0,111
Cd (hoger is beter)		0,109	0,103
K-FACTOR (lager is beter)	AANZUIG	73,05	81,16
	UITBLAAS	84,17	94,26

WATERWERING

Luchtsnelheid	Klasse	
	STND	+OPT
0 m/s	B	A
0,5 m/s	B	B
1 m/s	B	B
1,5 m/s	C	C
2 m/s	D	D
2,5 m/s	D	D

STND en +OPT uitvoering: zie pagina 5 Insectenwering: optioneel RVS gaas 2,3 x 2,3 mm of RVS gaas 6 x 6 mm



→ Overzicht draagprofielen: zie pagina 43
→ Uitgebreide specificaties: zie pagina 44



High Performance

DucoWall Classic W 45HP

De DucoWall Classic W 45HP combineert een **zeer goede luchtdoorlaat** met een "Z"-vormige lamel voor een strak design. Hierdoor is de DucoWall Classic W 45HP toepasbaar voor intensieve ventilatie in projecten met specifieke esthetische vereisten.

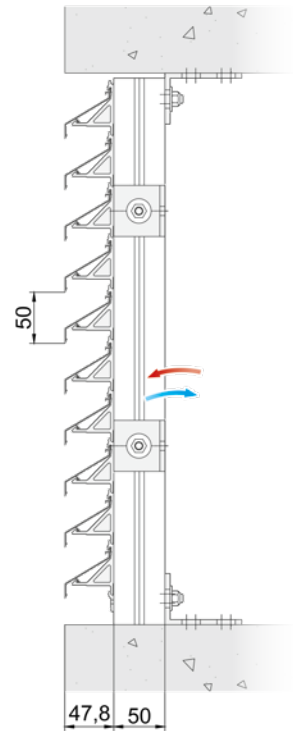

AFMETINGEN EN DRAAGPROFIELEN

Type draagprofiel	50/12	21/50 Multi	50/50	50/125
Stap van de lamel	50 mm			
Diepte van de lamel	48 mm			
Inbouwdiepte	60 mm	98 mm	98 mm	173 mm
Maximale overspanning tussen 2 draagprofielen	← 1330 mm →			
Lamelhouders	Kunststof Metal Clip Brandreactie A2-s1,d0 [EN13501-1]			

VENTILATIEWAARDEN

Eigenschap		STND	+OPT
Visuele vrije doorlaat		70 %	70 %
Fysische vrije doorlaat		60 %	60 %
Ce (hoger is beter)		0,295	0,295
Cd (hoger is beter)		0,385	0,369
K-FACTOR (lager is beter)	AANZUIG	11,49	11,49
	UITBLAAS	6,75	7,34

WATERWERING

Luchtsnelheid	Klasse	
	STND	+OPT
0 m/s	C	B
0,5 m/s	C	B
1 m/s	C	C
1,5 m/s	C	C
2 m/s	D	C
2,5 m/s	D	C

STND en +OPT uitvoering: zie pagina 5 Insectenwering: optioneel RVS gaas 2,3 x 2,3 mm of RVS gaas 6 x 6 mm



→ Overzicht draagprofielen: zie pagina 43
→ Uitgebreide specificaties: zie pagina 44

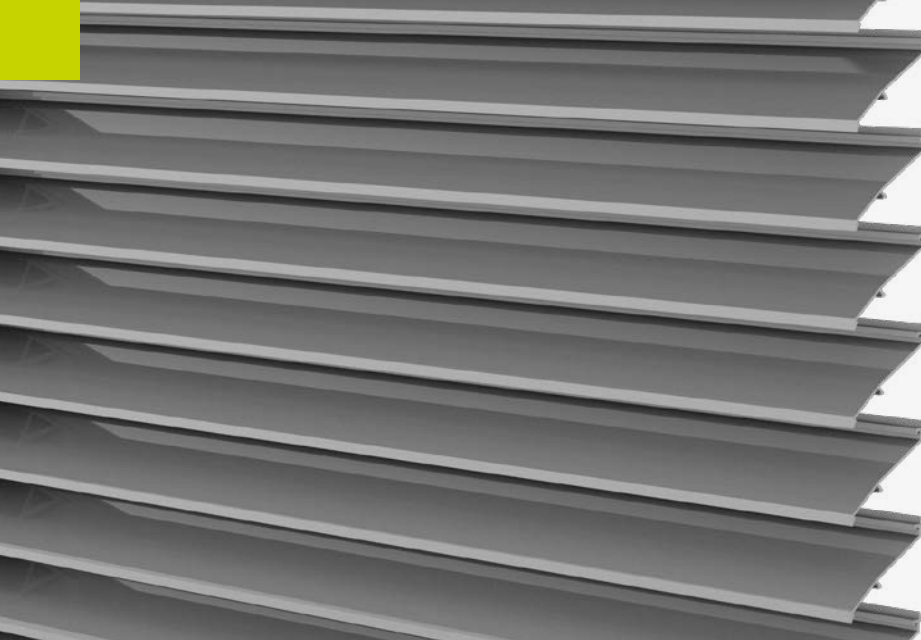

High Performance

**Zeer hoge
luchtdoorlaat**

K-FACTOR AANZUIG **7,80**
K-FACTOR UITBLAAS **5,19**

DucoWall Classic W 50HP

De DucoWall Classic W 50HP werd speciaal ontwikkeld voor **intensieve ventilatie**. De uniek gevormde 'High Performance' lamel met lage weerstandsfactor zorgt voor een **zeer goede luchtdoorlaat**. De DucoWall Classic W 50HP is een lamellenwandstelsel dat tegen een bestaande constructie geplaatst kan worden. Snelle en eenvoudige montage is mogelijk dankzij het 'Draai-Klik' systeem.

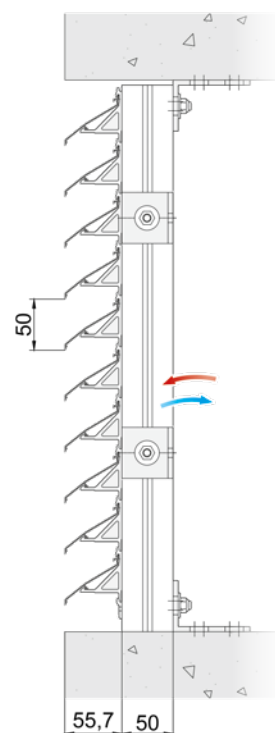

AFMETINGEN EN DRAAGPROFIELEN

Type draagprofiel	50/12	21/50 Multi	50/50	50/125
Stap van de lamel	50 mm			
Diepte van de lamel	56 mm			
Inbouwdiepte	68 mm	106 mm	106 mm	181 mm
Maximale overspanning tussen 2 draagprofielen	← 1100 mm →			
Lamelhouders	Kunststof Metal Clip Brandreactie A2-s1,d0 [EN13501-1]			

VENTILATIEWAARDEN

Eigenschap		STND	+OPT
Visuele vrije doorlaat		88 %	88 %
Fysische vrije doorlaat		68 %	68 %
Ce (hoger is beter)		0,358	0,352
Cd (hoger is beter)		0,439	0,415
K-FACTOR (lager is beter)	AANZUIG	7,80	8,07
	UITBLAAS	5,19	5,81

WATERWERING

Luchtsnelheid	Klasse	
	STND	+OPT
0 m/s	C	B
0,5 m/s	C	B
1 m/s	C	B
1,5 m/s	D	C
2 m/s	D	C
2,5 m/s	D	C

STND en +OPT uitvoering: zie pagina 5 Insectenwering: optioneel RVS gaas 2,3 x 2,3 mm of RVS gaas 6 x 6 mm



High Performance



Uitstekende waterwerendheid



Doorvalbeveiliging



Impactbeveiliging



DucoWall Classic W 130HP

De DucoWall Classic W 130HP werd speciaal ontwikkeld voor **intensieve ventilatie**. De uniek gevormde 'High Performance' lamel met lage weerstandsfactor zorgt voor een combinatie van **zeer goede luchtdoorlaat** (hoge debieten) samen met **uitstekende waterwerendheid (klasse A)**. DucoWall Classic W 130HP is een lamellenwandsysteem dat tegen een bestaande constructie geplaatst kan worden. Snelle en eenvoudige montage is mogelijk door het 'Draai-Klik' systeem. De DucoWall Classic W 130HP voldoet aan klasse 5 van de EN13049 voor **impactbeveiliging*** en BS6180 norm (klasse XI) voor **doorvalbeveiliging***. Zie pagina 38-39 voor alle klassen per land.

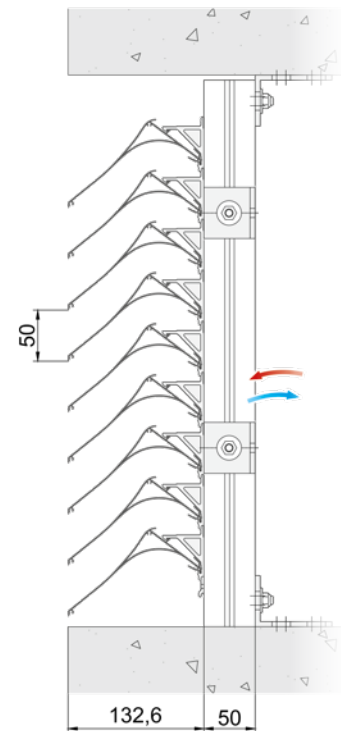

AFMETINGEN EN DRAAGPROFIELEN

Type draagprofiel	50/12	21/50 Multi	50/50	50/125
Stap van de lamel	50 mm			
Diepte van de lamel	133 mm			
Inbouwdiepte	145 mm	183 mm	183 mm	258 mm
Maximale overspanning tussen 2 draagprofielen	← 2300 mm →			
Lamelhouders	Kunststof Metal Clip Brandreactie A2-s1,d0 [EN13501-1]			

VENTILATIEWAARDEN

Eigenschap		STND	+OPT
Visuele vrije doorlaat		88 %	n.v.t.
Fysische vrije doorlaat		70 %	n.v.t.
Ce (hoger is beter)		0,327	n.v.t.
Cd (hoger is beter)		0,295	n.v.t.
K-FACTOR (lager is beter)	AANZUIG	9,35	n.v.t.
	UITBLAAS	11,49	n.v.t.

WATERWERING

Luchtsnelheid	Klasse	
	STND	+OPT
0 m/s	A	n.v.t.
0,5 m/s	A	n.v.t.
1 m/s	A	n.v.t.
1,5 m/s	A	n.v.t.
2 m/s	A	n.v.t.
2,5 m/s	C	n.v.t.

STND en +OPT uitvoering: zie pagina 5 Insectenwering: optioneel RVS gaas 2,3 x 2,3 mm of RVS gaas 6 x 6 mm
* Impact- en doorvalbeveiliging is enkel van toepassing in combinatie met Metal Clips.



→ Overzicht draagprofielen: zie pagina 43
→ Uitgebreide specificaties: zie pagina 44

→ Impact- & doorvalbeveiliging: zie pagina 38-39



DucoWall Classic W 80HP

DucoWall Classic W 80HP is een lamellenwandsysteem dat tegen een bestaande constructie geplaatst kan worden. Snelle en eenvoudige montage is mogelijk door het 'Draai-Klik' systeem. De uniek gevormde 'High Performance' lamel zorgt voor een **goede waterwerendheid** en **hoge luchtdoorlaat**.

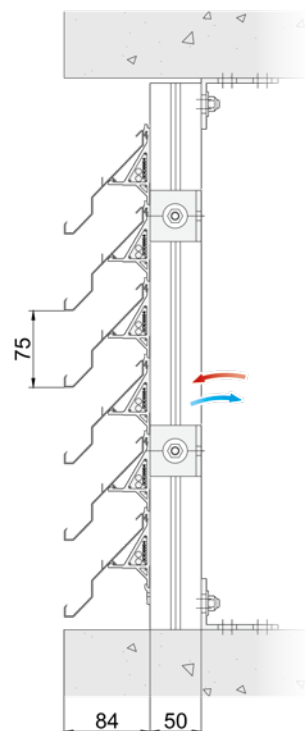

AFMETINGEN EN DRAAGPROFIELEN

Type draagprofiel	50/12	21/50 Multi	50/50	50/125
Stap van de lamel	75 mm			
Diepte van de lamel	84 mm			
Inbouwdiepte	96 mm	134 mm	134 mm	209 mm
Maximale overspanning tussen 2 draagprofielen	← 1350 mm →			

VENTILATIEWAARDEN

Eigenschap		STND	+OPT
Visuele vrije doorlaat		83 %	83 %
Fysische vrije doorlaat		49 %	49 %
Ce (hoger is beter)		0,299	0,284
Cd (hoger is beter)		0,271	0,256
K-FACTOR (lager is beter)	AANZUIG	11,19	12,40
	UITBLAAS	13,62	15,26

WATERWERING

Luchtsnelheid	Klasse	
	STND	+OPT
0 m/s	A	A
0,5 m/s	B	B
1 m/s	B	C
1,5 m/s	C	C
2 m/s	C	C
2,5 m/s	D	D

STND en +OPT uitvoering: zie pagina 5 Insectenwering: optioneel RVS gaas 2,3 x 2,3 mm of RVS gaas 6 x 6 mm

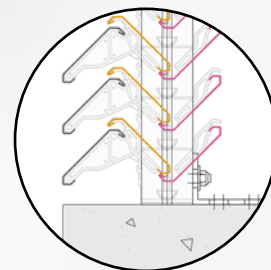

W 60C/3
driedubbele rij lamellen

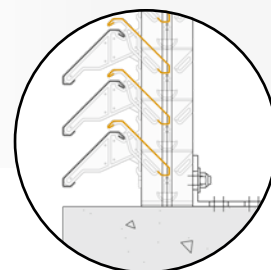

W 60C/2
dubbele rij lamellen

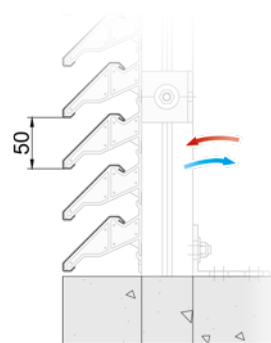

W 60C
enkele rij lamellen

DucoWall Classic W 60C

DucoWall Classic W 60C is een 'design' lamellenwandsysteem vervaardigd uit 'koudgewalste', in plaats van geëxtrudeerde, aluminium lamellen. De kunststof lamelhouders zorgen voor een unieke stevigheid. De drie uitvoeringen (**enkel-, twee- of drievoudig**) koppelen een maximale luchtdoorlaat aan een **zeer grote waterwerendheid**, ook in extreme weersomstandigheden.

AFMETINGEN EN DRAAGPROFIELEN

Type draagprofiel		50/12	21/50 Multi	50/50	50/125
Stap van de lamel		50 mm			
Diepte van de lamel		77 mm			
Inbouwdiepte	60C	89 mm	127 mm		
	60C/2	x		127 mm	202 mm
	60C/3				
Maximale overspanning tussen 2 draagprofielen		← 1250 mm →			

VENTILATIEWAARDEN

Eigenschap		60C		60C/2		60C/3	
		STND	+OPT	STND	+OPT	STND	+OPT
Visuele vrije doorlaat		84 %	84 %	84 %	84 %	84 %	84 %
Fysische vrije doorlaat		46 %	46 %	36 %	36 %	36 %	36 %
Ce (hoger is beter)		0,315	0,300	0,208	0,202	0,179	0,175
Cd (hoger is beter)		0,305	0,291	0,196	0,191	0,153	0,151
K-FACTOR (lager is beter)	AANZUIG	10,08	11,11	23,11	24,51	31,21	32,65
	UITBLAAS	10,75	11,81	26,03	27,41	42,72	43,86

WATERWERING

Lucht-snelheid	Klasse					
	60C		60C/2		60C/3	
	STND	+OPT	STND	+OPT	STND	+OPT
0 m/s	B	B	A	A	A	A
0,5 m/s	C	C	A	A	A	A
1 m/s	C	C	B	B	A	A
1,5 m/s	D	D	C	C	A	A
2 m/s	D	D	C	C	A	A
2,5 m/s	D	D	C	C	C	C

STND en +OPT uitvoering: zie pagina 5 Insectenwering: optioneel RVS gaas 2,3 x 2,3 mm of RVS gaas 6 x 6 mm



DucoWall **Solid 30Z**

Umicore | Hoboken (België)





Geschikt voor lichte geluidsbelasting

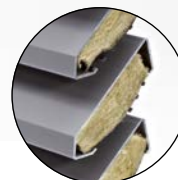

W 75Z



W 75L

DucoWall Acoustic W 75Z & 75L

De DucoWall Acoustic W 75Z en W 75L zijn **geluiddempende** lamellenwandsystemen, vervaardigd uit aluminium extrusieprofielen die voorzien zijn van geluiddempende, niet-ontvlambare minerale wol. De lamel kan **zowel in Z- als L-vorm** op de kunststof lamelhouders geklikt worden voor verschillende esthetische toepassingen.

AFMETINGEN EN DRAAGPROFIELEN

Type draagprofiel		50/12	21/50 Multi	50/50	50/125
Stap van de lamel		60 mm			
Diepte van de lamel		67 mm			
Inbouwdiepte	75Z	79 mm	117 mm	117 mm	192 mm
	75L	87 mm	125 mm	125 mm	200 mm
Maximale overspanning tussen 2 draagprofielen	75Z	← 1700 mm →			
	75L	← 1650 mm →			

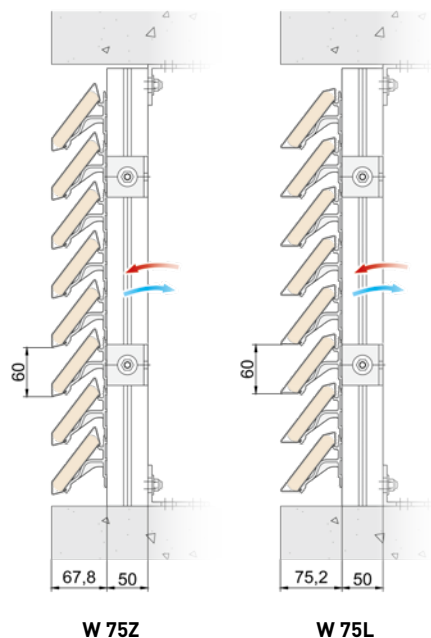

GELUIDDEMPING

Dempingswaarde R_w (C;Ctr)	
W 75Z	W 75L
6 (0;-1) dB	6 (0;-2) dB

VENTILATIEWAARDEN

Eigenschap	75Z		75L		
	STND	+OPT	STND	+OPT	
Visuele vrije doorlaat	76 %	76 %	95 %	95 %	
Fysische vrije doorlaat	28 %	28 %	28 %	28 %	
Ce (hoger is beter)	0,196	0,196	0,212	0,209	
Cd (hoger is beter)	0,183	0,182	0,258	0,254	
K-FACTOR (lager is beter)	AANZUIG	26,03	26,03	22,25	22,89
	UITBLAAS	29,86	30,19	15,02	15,50

STND en +OPT uitvoering: zie pagina 5 Insectenwering: optioneel RVS gaas 2,3 x 2,3 mm of RVS gaas 6 x 6 mm

WATERWERING

Lucht-snelheid	Klasse			
	75Z		75L	
	STND	+OPT	STND	+OPT
0 m/s	B	B	B	B
0,5 m/s	B	B	B	B
1 m/s	C	C	C	C
1,5 m/s	C	C	D	D
2 m/s	D	D	D	D
2,5 m/s	D	D	D	D



Geschikt voor zware geluidsbelasting



W 150



W 300

DucoWall Acoustic W 150 & 300

De DucoWall Acoustic W 150 is een geluiddempend lamellenwandstelsel, vervaardigd uit aluminium extrusieprofielen die voorzien zijn van geluiddempende, niet-ontvlambare minerale wol, geschikt voor **extra akoestische demping**. Bij de DucoWall Acoustic W 300 worden twee 150-lamellen na elkaar geplaatst voor een optimale geluiddemping.

AFMETINGEN EN DRAAGPROFIELEN

Type draagprofiel		50/12	21/50 Multi	50/50	50/125
Stap van de lamel		150 mm			
Diepte van de lamel		142 mm			
Inbouwdiepte	150	154 mm	192 mm	192 mm	267 mm
	300				x
Maximale overspanning tussen 2 draagprofielen		← 2150 mm →			

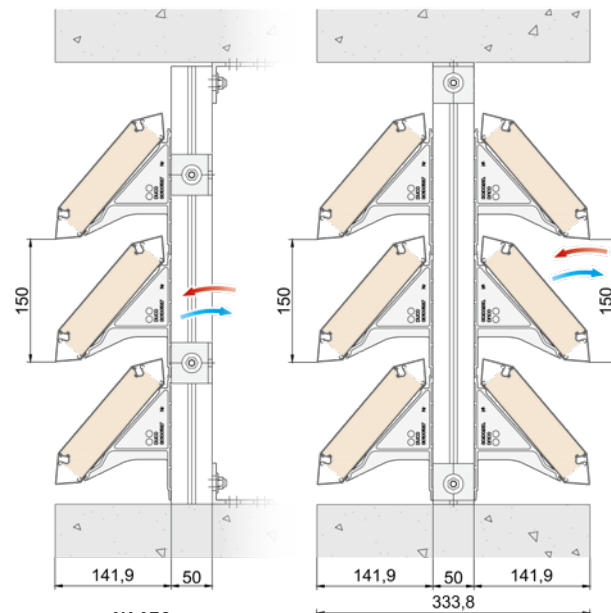

W 150 (enkel rij)

W 300 (dubbele rij)

GELUIDDEMPING

Dempingswaarde R_w (C;Ctr)	
W 150	W 300
11 (-1;-2) dB	17 (-1;-3) dB

VENTILATIEWAARDEN

Eigenschap		150		300	
		STND	+OPT	STND	+OPT
Visuele vrije doorlaat		74 %	74 %	74 %	74 %
Fysische vrije doorlaat		35 %	35 %	35 %	35 %
Ce (hoger is beter)		0,301	0,295	0,272	0,250
Cd (hoger is beter)		0,302	0,296	0,272	0,250
K-FACTOR (lager is beter)	AANZUIG	11,04	11,49	13,52	16,00
	UITBLAAS	10,96	11,41	13,52	16,00







STND en +OPT uitvoering: zie pagina 5 Insectenwering: optioneel RVS gaas 2,3 x 2,3 mm of RVS gaas 6 x 6 mm

WATERWERING

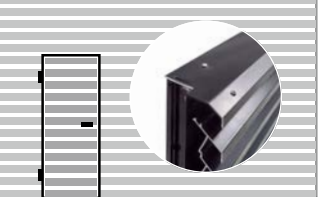
Lucht-snelheid	Klasse			
	150		300	
	STND	+OPT	STND	+OPT
0 m/s	B	B	A	A
0,5 m/s	C	C	B	B
1 m/s	C	C	B	B
1,5 m/s	C	C	C	C
2 m/s	D	D	C	C
2,5 m/s	D	D	D	D

DUCO LAMELLENDEUREN

Uit het assortiment lamellendeuren kan gekozen worden tussen de **DucoDoor Wall**, **DucoDoor Louvre** en **DucoDoor Grille** naargelang de esthetische, technische en wettelijke eisen van het gebouw. DUCO's lamellendeuren zijn geschikt voor toepassing in (technische) ruimtes – al dan niet op grondniveau, in parkeergarages... zowel **ventilerend** of als (tochtdichte) **schijnroosterdeur**. Alle deuren garanderen een **strak en uniform gevelbeeld**.

Type	 DucoDoor Wall zie p. 31	 DucoDoor Louvre zie p. 32	 DucoDoor Grille zie p. 33
Toepassing	Lamellendeur in lamellenwandsysteem zonder specifieke eisen.	Ventilerende lamellendeur of schijnroosterdeur in lamellenwandsysteem met specifieke eisen rond inbraakwerendheid en/of tochtvrijheid.	Vrijstaande, ventilerende lamellendeur of schijnroosterdeur, al dan niet met specifieke eisen rond inbraakwerendheid en/of tochtvrijheid.
Hufterproof 	✓ Mits Solid 30Z lamellen	✓ Mits Solid 30Z lamellen	✓
Inbraakwerend 	✗	✓ RC2 mogelijk mits NP of P1 lamellen binnenin	✓ RC2 mogelijk mits NP of P1 lamellen
Tochtdicht	✗	✓ Mogelijk mits NP lamellen	✓ Mogelijk mits NP lamellen
Lamellen	Compleet DucoWall gamma mogelijk	Compleet DucoWall gamma mogelijk als opbouwlamel, optioneel gecombineerd met Solid 30Z lamellen binnenin	Solid 30Z NP, P1 of P2 lamellen
Openingshoek			
Mogelijke uitvoeringen	Enkele / dubbele deur naar binnen / buiten draaiend naar links / rechts te openen		
Maximale nuttige afmetingen	Enkele deur: B 1500 x H 3000 mm Dubbele deur: B 3000 x H 3000 mm		
Deurbeslag	Standaard voorzien van een kruk aan de binnenkant van de deur en een T-handvat aan de buitenkant. Andere combinaties verkrijgbaar op aanvraag. Panieksluiting mogelijk bij deuren die als nooduitgang dienen (enkel voor deuren kleiner dan 2,2 m hoogte en enkel bij naar buiten draaiende en niet-inbraakwerende deuren).		

DucoDoor Wall

De DucoDoor Wall is een **pivoterende deur** (taatsdeur) die eenvoudig kan worden opgebouwd met dezelfde lamellen en profielen als de door u gekozen lamellenwand. Dankzij een brede waaier van Solid, Classic en Screening lamellen integreert de DucoDoor Wall zich naadloos en **onzichtbaar in een volledige lamellenwand**. Op die manier blijft een strak en **uniform gevelbeeld** gegarandeerd.

Enkele deur
naar **binnen** draaiend

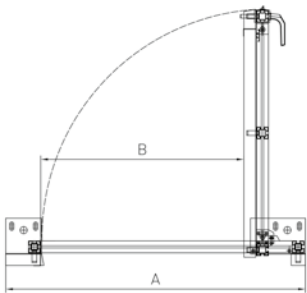

Enkele deur
naar **buiten** draaiend

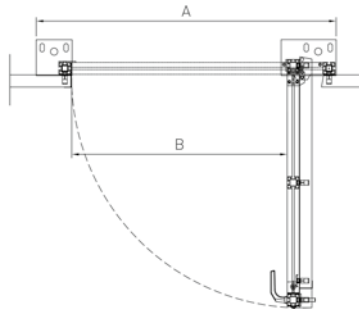

Dubbele deur
naar **buiten** draaiend

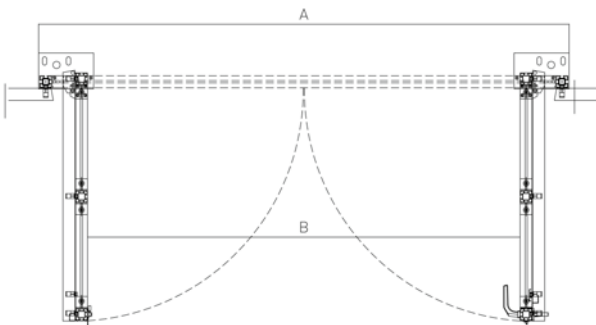

A = overmeten maat
B = nuttige breedte

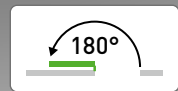

DucoDoor Louvre

Met de DucoDoor Louvre heeft DUCO een **inbraakwerende lamellendeur** ontwikkeld die uitvoerig bij SKG getest werd volgens de Europese normen (EN 1627:2011 & NEN 5096+C2:2011) en een **RC2-weerstandsklasse** kan voorleggen. De DucoDoor Louvre kan bovendien **tochtvrij** gemaakt worden. Dankzij de aan de zijkant toegepaste scharnieren wordt een **grote nuttige breedte** gerealiseerd en kan de deur **180° geopend** worden. Dit type lamellendeur kan eenvoudig in de lamellenwand weggewerkt worden doordat het **volledige gamma** van Solid, Classic en Screening lamellen kan aangesproken worden.

Enkele deur
naar **buiten** draaiend

Dubbele deur
naar **binnen** draaiend

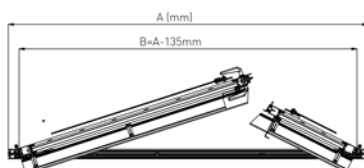
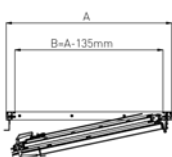
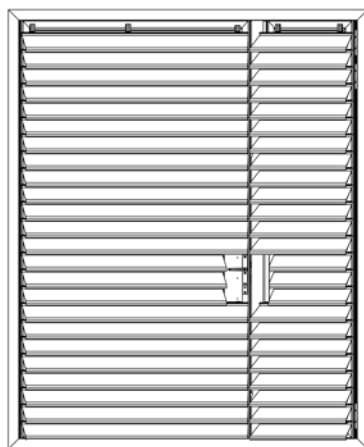

A = overmeten maat
B = nuttige breedte

INBRAAKWEREND

DucoDoor Louvre is optioneel uitvoerbaar tot inbraakwerendheidsklasse RC2. Attest beschikbaar op aanvraag.



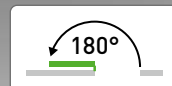

DucoDoor Grille

Als **vrijstaande toegangsdeur** is de DucoDoor Grille uitstekend geschikt voor wanden die niet opgebouwd zijn uit lamellen. Dankzij de **standaard geïntegreerde Solid-lamellen** (type 30Z), die op drie verschillende manieren kunnen geponst worden (P1, P2 of NP), krijgt het gevelbeeld een esthetisch en expressief karakter. Ook op **inbraakwerendheid** scoort de DucoDoor Grille hoog. De Solid lamellen maken elke uitvoering **vandalismeveilig**. Bovendien werd deze lamellendeur bij SKG getest volgens de Europese normen (EN 1627:2011 & NEN 5096+C2:2011) en is **RC2-gecertificeerde uitvoering** mogelijk. Daarnaast kan de DucoDoor Grille volledig **tochtvrij** gemaakt worden. Dankzij de aan de zijkant toegepaste scharnieren wordt een **grote nuttige breedte** gerealiseerd en kan de deur **180° geopend** worden.

Enkele deur
naar **binnen** draaiend

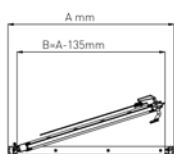

Dubbele deur
naar **buiten** draaiend

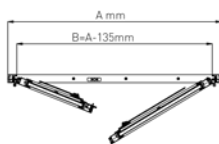
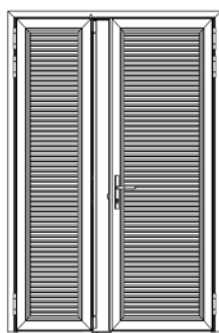

A = overmeten maat
B = nuttige breedte



INBRAAKWEREND

DucoDoor Grille is optioneel uitvoerbaar tot inbraakwerendheidsklasse RC2. Attest beschikbaar op aanvraag.

EIGENSCHAPPEN

DucoDoor Grille maakt gebruik van Solid 30Z lamellen. Alle eigenschappen omtrent ventilatiecapaciteit, waterwering en insectenwering vind je op pagina 8.



DucoWall **Classic** 45HP

Data Centre | Londen (Engeland)





Duco **Roof Turret Solid 30Z**

Duco Roof Turret Solid 30Z is een aluminium dakkap. Hiermee onttrek je verluchttingsopeningen op een esthetische manier aan het zicht. Tegelijk zorgt de dakkap voor voldoende **intensieve ventilatie** van de afgeschermd ruimte en is ze quasi bij **alle projecten** toepasbaar. De geperforeerde Solid 30Z lamellen vormen zowel op het vlak van insectenwering als van ventilatiecapaciteit een perfecte oplossing. Dankzij de grote ponsing 'P2' zijn met deze **kleine dakkap** ook **grote ventilatiewaarden** haalbaar. De dakkappen worden **volledig op maat** gemaakt en van een dorpel onderaan en een afdekplaat bovenaan voorzien.

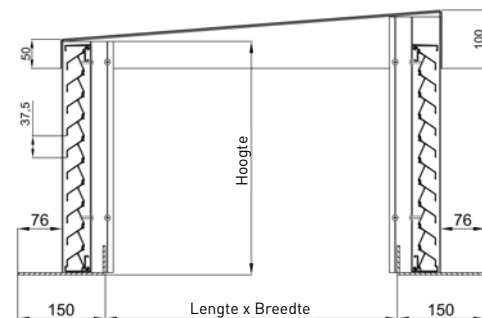
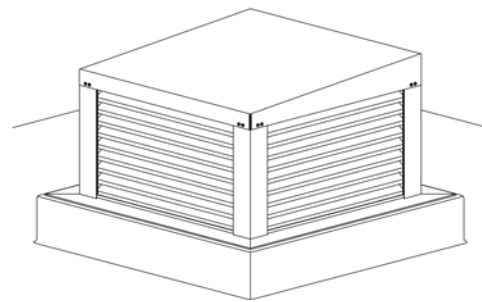

AFMETINGEN

Stap van de lamel	37,5 mm
Lengte dakkap	Min. 200 mm - Max. 2630 mm (te koppelen)
Breedte dakkap	Min. 200 mm - Max. 1180 mm (te koppelen)
Hoogte dakkap	Min. 255 mm - Max. 1600 mm

VENTILATIEWAARDEN

Eigenschap		P1	P2	P2 + ECG
		STND	STND	STND
Visuele vrije doorlaat		60 %	86 %	86 %
Fysische vrije doorlaat		34 %	48 %	48 %
Ce (hoger is beter)		0,243	0,258	0,179
Cd (hoger is beter)		0,234	0,253	0,202
K-FACTOR (lager is beter)	AANZUIG	16,94	15,02	31,21
	UITBLAAS	18,26	15,62	24,51

STND en +OPT uitvoering: zie pagina 5

*ECG = Eggcrate rooster (zie pagina 37)

WATERWERING

Lucht-snelheid	Klasse		
	P1	P2	P2 + ECG
	STND	STND	STND
0 m/s	B	C	A
0,5 m/s	C	C	A
1 m/s	C	C	A
1,5 m/s	D	D	B
2 m/s	D	D	C
2,5 m/s	D	D	C

Dorpelprofiel

De **Duco Roof Turret Solid 30Z** bestaat ook als variant met dorpelprofiel. Het dorpelprofiel zorgt voor een **betere waterafvoer**. Door het dorpelprofiel kan de dakbedekking volledig weggewerkt worden. Dit zorgt voor een **esthetische afwerking**. Hierdoor zijn er ook meer plaatsingsmogelijkheden.



OPTIES DUCO ROOF TURRET SOLID 30Z

DucoGrille Close 105

De DucoGrille Close 105 kan optioneel in de dakkap geïntegreerd worden, waardoor een gecontroleerde luchttoevoer of -afvoer verzekerd is. Meer info over de DucoGrille Close 105 is terug te vinden in onze brochure "Lamellenroosters".

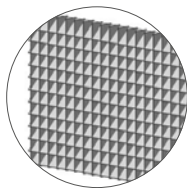
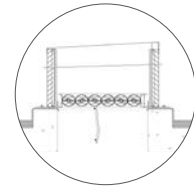

Eggcrate rooster

De Duco Roof Turret Solid 30Z is optioneel verkrijgbaar met een Eggcrate rooster, dat zorgt voor een nog betere waterwerendheid (combinatie met de P2 lamellen).

DAKKAPPEN MET ANDERE LAMELLEN

Naast de Duco Roof Turret Solid 30Z beschikt DUCO ook over een systeem waarbij bijna **alle lameltypes** uit het DucoWall-gamma toepasbaar zijn. Deze dakkappen zijn opgebouwd uit profielen van het DucoWall-gamma. Inclusief zijn de bovenplaat en de afwerkdorpels. Ze zijn als aparte onderdelen, half-geassembleerde kits of volledig geassembleerde kits te verkrijgen. Meer info? Contacteer uw DUCO-verdeler.

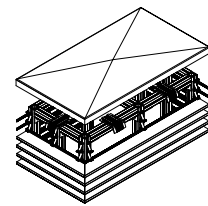

IMPACT- EN DOORVALBEVEILIGING

Er wordt meer en meer verwacht dat gevelementen voldoen aan eisen omtrent 'impactbeveiliging' en 'doorvalbeveiliging':



Impactbeveiliging

Het weerstandsvermogen van een materiaal waarop gedurende een korte tijd een intense kracht of schok op uitgeoefend wordt.



Doorvalbeveiliging

De belasting die wordt toegepast om penetratie te weerstaan en die voorkomt dat mensen door deze barrière vallen.

Opgelet: vaak is een specifieke montagewijze van toepassing of is de test enkel geldig bij specifieke uitvoeringen (bv. een bepaalde stap, een bepaald maximale overspanning ...).

Raadpleeg DUCO voor meer info. De volledige testverslagen kunnen opgevraagd worden bij DUCO.

Overzicht nieuwe resultaten

DUCO producten halen zeer goeie resultaten qua impact- en doorvalbeveiliging:

	Impactbeveiliging		Doorvalbeveiliging			
	EN 13049	NF P08-302	B03-004	NEN EN1991-1-1	NF P01-013	BS6180
Maximale klasse	Klasse 5	H2	Klasse C5	Klasse C5	C1-C5/D	XI

DUCOWALL CLASSIC

DucoWall Classic W 130HP Metal Clip	Klasse 5	-	C5a	A/B/F/G	-	XI
--	----------	---	-----	---------	---	----



DucoWall Screening 70



DucoWall Dakkap



DucoWall Solid W 30Z



DucoDoor Wall



DucoWall Classic W 50/75Z



DucoWall Classic W 50Z



DucoWall Classic W 35V



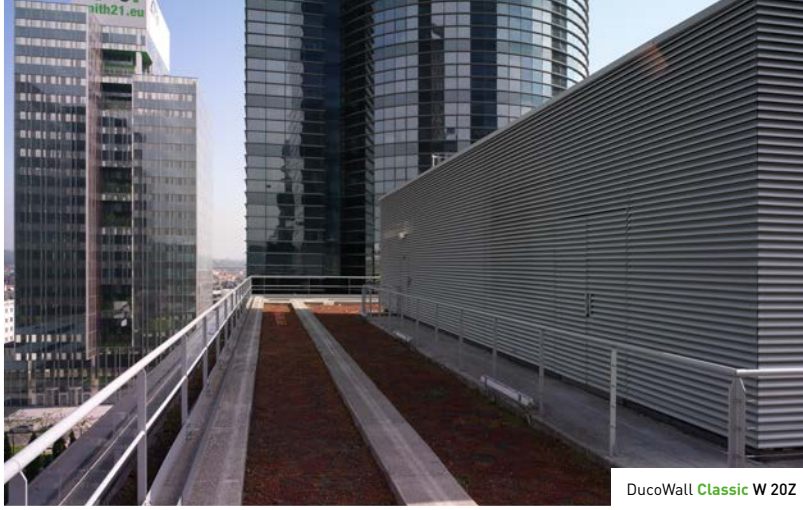

DucoWall Classic W 20Z

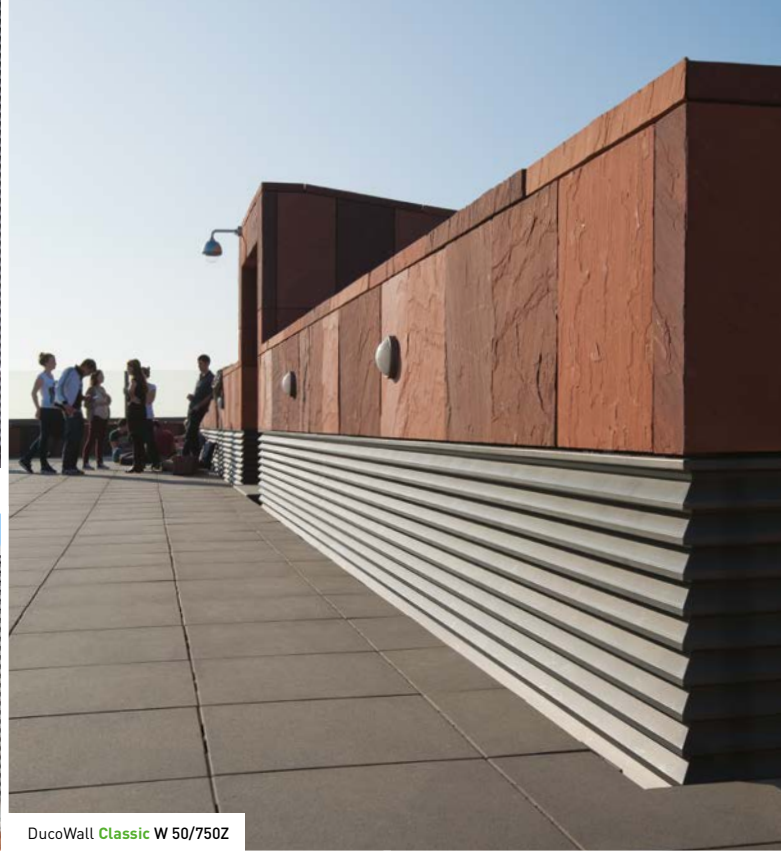

DucoWall Classic W 50/750Z



DucoWall Screening 70



DucoWall Classic W 35V
DucoDoor Wall



DucoWall Classic W 50Z

DucoWall Solid W 30Z



Duco Roof Turret Solid 30Z



SERVICE PLEASE!

Voor een optimale ondersteuning van uw project vindt u professionele **doorsnedetekeningen**, **technische fiches**, **bestekteksten** en **montage-instructies** op onze website www.duco.eu.

Ontdek wat DUCO nog voor u kan betekenen.



Luchtdoorlaat berekenen → ventilatieberekening.duco.eu

Bereken de benodigde luchtdebieten, oppervlakte of drukverschillen voor elk type rooster met deze handige online tool.

Luchtdoorlaat	Oppervlakte (m²)	Drukverschil (Pa)
Luchtdebiet		
Eenhed:	<input type="text" value="l/s"/>	m³/h
Drukverschil:	<input type="text" value="Pa"/>	Pa
Oppervlakte:	<input type="text" value="m²"/>	m²
<input type="button" value="Bereken"/>		

BIM-bibliotheek → www.duco.eu/bim

Alle producten in deze bibliotheek zijn vrij beschikbaar in Autodesk Revit.

Bestekteksten → Van alle producten vindt u bestekteksten op onze website www.duco.eu.





ADVIES OP MAAT

DUCO biedt expertise & dienstverlening op maat van de voorschrijvers, en beschikt over een specifieke cel om architecten, studie- en adviesbureaus te adviseren en te ondersteunen. DUCO werkt samen met gereputeerde instellingen zoals het WTCB, het Von Karman Instituut, ... De kennis en de jarenlange ervaring van DUCO maakt het mogelijk om in elk van uw projecten een passende oplossing te bieden.

Vragen? Neem contact op via info@duco.eu
of op +32 58 33 00 66 voor advies op maat!

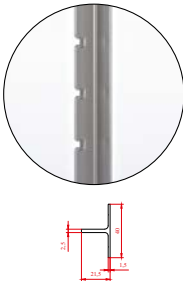
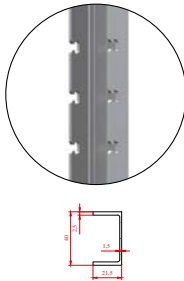
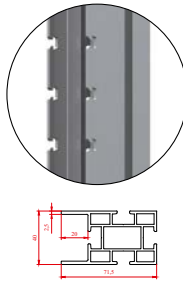
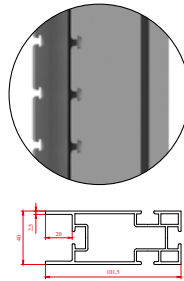
OVERZICHT DRAAGPROFIELEN

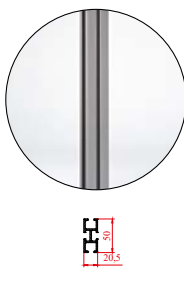
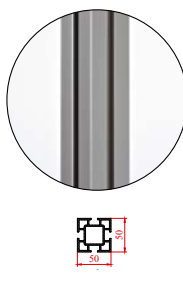
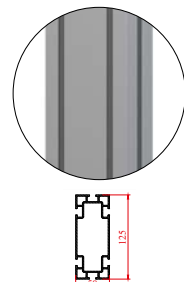
Lamellenwandsysteem	Beschikbare draagprofielen
<p>DucoWall Solid</p>	<p>Draagprofiel 40/21</p>  <p>Draagprofiel 40/21 Dubbel</p>  <p>Draagprofiel 40/70 Dubbel</p>  <p>Draagprofiel 40/100 Dubbel</p> 
<p>DucoWall Screening</p>	<p>Draagprofiel 50/12</p>  <p>Draagprofiel 21/50 MULTI</p>  <p>Draagprofiel 50/50</p>  <p>Draagprofiel 50/125</p> 
<p>DucoWall Classic</p>	
<p>DucoWall Acoustic</p>	

TECHNISCHE WAARDENTABEL

→ Ventilatiewaarden

		DUCOWALL SOLID														
		Solid 30Z zie p. 8				Classic 20Z zie p. 14		Classic 20V zie p. 15		Classic 35V zie p. 16		Classic 50Z/30° zie p. 17				
Eigenschap	Eenheid	P1		P2		NP							Stap 65		Stap 75	
		STND	STND	+OPT	STND	STND	+OPT	STND	+OPT	STND	+OPT	STND	+OPT	STND	+OPT	
Visuele vrije doorlaat	%	60	86	86	0	63	63	95	95	59	59	41	41	49	49	
Fysische vrije doorlaat	%	34	48	48	0	47	47	37	37	35	35	40	40	46	46	
K-factor aanzuig (lager is beter)		21,43	18,26	18,58	n.v.t.	22,68	24,27	41,62	45,04	71,82	74,32	14,57	15,62	10,27	10,41	
K-factor uitblaas (lager is beter)		17,08	13,62	14,13	n.v.t.	30,52	33,03	41,62	45,04	65,04	66,10	10,54	10,96	8,70	8,86	
Ce (hoger is beter)		0,216	0,234	0,232	n.v.t.	0,210	0,203	0,155	0,149	0,118	0,116	0,262	0,253	0,312	0,310	
Cd (hoger is beter)		0,242	0,271	0,266	n.v.t.	0,181	0,174	0,155	0,149	0,124	0,123	0,308	0,302	0,339	0,336	

→ Waterwering

Eigenschap	Eenheid	P1		P2		NP							Stap 65		Stap 75	
		STND	STND	+OPT	STND	STND	+OPT	STND	+OPT	STND	+OPT	STND	+OPT	STND	+OPT	
Waterwerendheid bij v = 0 m/s	klasse	B	B	B	n.v.t.	C	B	A	A	A	A	B	A	B	B	
Waterwerendheid bij v = 0,5 m/s	klasse	B	C	B	n.v.t.	C	B	B	A	A	A	C	B	C	B	
Waterwerendheid bij v = 1,0 m/s	klasse	C	C	B	n.v.t.	D	C	C	B	A	A	C	B	C	C	
Waterwerendheid bij v = 1,5 m/s	klasse	C	C	B	n.v.t.	D	D	D	B	A	A	C	C	C	C	
Waterwerendheid bij v = 2,0 m/s	klasse	D	D	C	n.v.t.	D	D	D	C	C	B	D	C	D	C	
Waterwerendheid bij v = 2,5 m/s	klasse	D	D	D	n.v.t.	D	D	D	D	C	C	D	C	D	D	

→ Akoestische waarden

Oplossing		P1	P2	NP							Stap 65		Stap 75	
Rw	dB	n.v.t.	n.v.t.	n.v.t.	n.v.t.	n.v.t.	n.v.t.	n.v.t.	n.v.t.	n.v.t.	n.v.t.	n.v.t.	n.v.t.	n.v.t.
C		n.v.t.	n.v.t.	n.v.t.	n.v.t.	n.v.t.	n.v.t.	n.v.t.	n.v.t.	n.v.t.	n.v.t.	n.v.t.	n.v.t.	n.v.t.
C _r		n.v.t.	n.v.t.	n.v.t.	n.v.t.	n.v.t.	n.v.t.	n.v.t.	n.v.t.	n.v.t.	n.v.t.	n.v.t.	n.v.t.	n.v.t.
Octaafbandwaarden	bij 125 Hz	dB	n.v.t.	n.v.t.	n.v.t.	n.v.t.	n.v.t.	n.v.t.	n.v.t.	n.v.t.	n.v.t.	n.v.t.	n.v.t.	n.v.t.
	bij 250 Hz	dB	n.v.t.	n.v.t.	n.v.t.	n.v.t.	n.v.t.	n.v.t.	n.v.t.	n.v.t.	n.v.t.	n.v.t.	n.v.t.	n.v.t.
	bij 500 Hz	dB	n.v.t.	n.v.t.	n.v.t.	n.v.t.	n.v.t.	n.v.t.	n.v.t.	n.v.t.	n.v.t.	n.v.t.	n.v.t.	n.v.t.
	bij 1000 Hz	dB	n.v.t.	n.v.t.	n.v.t.	n.v.t.	n.v.t.	n.v.t.	n.v.t.	n.v.t.	n.v.t.	n.v.t.	n.v.t.	n.v.t.
	bij 2000 Hz	dB	n.v.t.	n.v.t.	n.v.t.	n.v.t.	n.v.t.	n.v.t.	n.v.t.	n.v.t.	n.v.t.	n.v.t.	n.v.t.	n.v.t.
bij 4000 Hz	dB	n.v.t.	n.v.t.	n.v.t.	n.v.t.	n.v.t.	n.v.t.	n.v.t.	n.v.t.	n.v.t.	n.v.t.	n.v.t.	n.v.t.	

→ Draagprofielen en afmetingen

Eigenschap		Eenheid	P1	P2	NP							Stap 65		Stap 75	
Stap van de lamel		mm	37,5			35	20	35	65	75					
Diepte van de lamel		mm	30			23	23	38	53	53					
Inbouwdiepte bij draagprofiel...	Solid Screening	40/21 (Dubbel)	mm	51			×	×	×	×	×	×	×	×	
		40/70 Dubbel	mm	102			×	×	×	×	×	×	×	×	
		40/100 Dubbel	mm	132			×	×	×	×	×	×	×	×	
	Classic Acoustic	50/12	mm	×			35	35	50	65	65				
		21/50 MULTI	mm	×			73	73	88	103	103				
		50/50	mm	×			73	73	88	103	103				
50/125	mm	×			148	148	163	178	178						
Maximale overspanning tussen 2 draagprofielen		mm	1970			1200	1850	2650	2050	2050					

STND en +OPT uitvoering: zie pagina 5

DUCOWALL CLASSIC

DUCOWALL CLASSIC																			
Classic 50Z zie p. 18		Classic 50/75Z zie p. 19		Classic 70V zie p. 20		Classic 45HP zie p. 21		Classic 50HP zie p. 22		Classic 130HP zie p. 23		Classic 80HP zie p. 24		Classic 60C zie p. 25					
														60C		60C/2		60C/3	
STND	+OPT	STND	+OPT	STND	+OPT	STND	+OPT	STND	+OPT	STND	+OPT	STND	+OPT	STND	+OPT	STND	+OPT	STND	+OPT
75	75	80	80	65	65	70	70	88	88	88	83	83	84	84	84	84	84	84	84
52	52	54	54	44	44	60	60	68	68	70	49	49	46	46	36	36	36	36	36
23,80	23,34	20,85	20,85	73,05	81,16	11,49	11,49	7,80	8,07	9,35	11,19	12,40	10,08	11,11	23,11	24,51	31,21	32,65	
12,94	14,13	11,34	12,06	84,17	94,26	6,75	7,34	5,19	5,81	11,49	13,62	15,26	10,75	11,81	26,03	27,41	42,72	43,86	
0,205	0,207	0,219	0,219	0,117	0,111	0,295	0,295	0,358	0,352	0,327	0,299	0,284	0,315	0,3	0,208	0,202	0,179	0,175	
0,278	0,266	0,297	0,288	0,109	0,103	0,385	0,369	0,439	0,415	0,295	0,271	0,256	0,305	0,291	0,196	0,191	0,153	0,151	
														60C		60C/2		60C/3	
STND	+OPT	STND	+OPT	STND	+OPT	STND	+OPT	STND	+OPT	STND	+OPT	STND	+OPT	STND	+OPT	STND	+OPT	STND	+OPT
B	A	B	A	B	A	C	B	C	B	A	A	A	B	B	A	A	A	A	A
C	B	C	B	B	B	C	B	C	B	A	B	B	C	C	A	A	A	A	A
C	B	C	B	B	B	C	C	C	B	A	C	C	C	C	B	B	A	A	A
C	C	D	C	C	C	C	C	D	C	A	C	C	D	D	C	C	A	A	A
D	C	D	C	D	D	D	C	D	C	A	C	C	D	D	C	C	A	A	A
D	D	D	D	D	D	D	C	D	C	C	D	D	D	D	C	C	C	C	C
														60C		60C/2		60C/3	
n.v.t.	n.v.t.	n.v.t.	n.v.t.	n.v.t.	n.v.t.	n.v.t.	n.v.t.	n.v.t.	n.v.t.	n.v.t.	n.v.t.	n.v.t.	n.v.t.	n.v.t.	n.v.t.	n.v.t.	n.v.t.	n.v.t.	n.v.t.
n.v.t.	n.v.t.	n.v.t.	n.v.t.	n.v.t.	n.v.t.	n.v.t.	n.v.t.	n.v.t.	n.v.t.	n.v.t.	n.v.t.	n.v.t.	n.v.t.	n.v.t.	n.v.t.	n.v.t.	n.v.t.	n.v.t.	n.v.t.
n.v.t.	n.v.t.	n.v.t.	n.v.t.	n.v.t.	n.v.t.	n.v.t.	n.v.t.	n.v.t.	n.v.t.	n.v.t.	n.v.t.	n.v.t.	n.v.t.	n.v.t.	n.v.t.	n.v.t.	n.v.t.	n.v.t.	n.v.t.
n.v.t.	n.v.t.	n.v.t.	n.v.t.	n.v.t.	n.v.t.	n.v.t.	n.v.t.	n.v.t.	n.v.t.	n.v.t.	n.v.t.	n.v.t.	n.v.t.	n.v.t.	n.v.t.	n.v.t.	n.v.t.	n.v.t.	n.v.t.
n.v.t.	n.v.t.	n.v.t.	n.v.t.	n.v.t.	n.v.t.	n.v.t.	n.v.t.	n.v.t.	n.v.t.	n.v.t.	n.v.t.	n.v.t.	n.v.t.	n.v.t.	n.v.t.	n.v.t.	n.v.t.	n.v.t.	n.v.t.
n.v.t.	n.v.t.	n.v.t.	n.v.t.	n.v.t.	n.v.t.	n.v.t.	n.v.t.	n.v.t.	n.v.t.	n.v.t.	n.v.t.	n.v.t.	n.v.t.	n.v.t.	n.v.t.	n.v.t.	n.v.t.	n.v.t.	n.v.t.
n.v.t.	n.v.t.	n.v.t.	n.v.t.	n.v.t.	n.v.t.	n.v.t.	n.v.t.	n.v.t.	n.v.t.	n.v.t.	n.v.t.	n.v.t.	n.v.t.	n.v.t.	n.v.t.	n.v.t.	n.v.t.	n.v.t.	n.v.t.
n.v.t.	n.v.t.	n.v.t.	n.v.t.	n.v.t.	n.v.t.	n.v.t.	n.v.t.	n.v.t.	n.v.t.	n.v.t.	n.v.t.	n.v.t.	n.v.t.	n.v.t.	n.v.t.	n.v.t.	n.v.t.	n.v.t.	n.v.t.
n.v.t.	n.v.t.	n.v.t.	n.v.t.	n.v.t.	n.v.t.	n.v.t.	n.v.t.	n.v.t.	n.v.t.	n.v.t.	n.v.t.	n.v.t.	n.v.t.	n.v.t.	n.v.t.	n.v.t.	n.v.t.	n.v.t.	n.v.t.
														60C		60C/2		60C/3	
65	75	65	50	50	50	75	50	50	50	50	75	50	50	50	50	50	50	50	50
53	53	75	48	56	133	84	77	77	77	77	77	77	77	77	77	77	77	77	77
✗	✗	✗	✗	✗	✗	✗	✗	✗	✗	✗	✗	✗	✗	✗	✗	✗	✗	✗	✗
✗	✗	✗	✗	✗	✗	✗	✗	✗	✗	✗	✗	✗	✗	✗	✗	✗	✗	✗	✗
✗	✗	✗	✗	✗	✗	✗	✗	✗	✗	✗	✗	✗	✗	✗	✗	✗	✗	✗	✗
65	65	87	60	68	145	96	89	✗	✗	65	65	65	65	65	65	65	65	65	65
103	103	125	98	106	183	134	127	✗	✗	103	103	103	103	103	103	103	103	103	103
103	103	125	98	106	183	134	127	✗	✗	103	103	103	103	103	103	103	103	103	103
178	178	200	143	181	258	209	202	✗	✗	178	178	178	178	178	178	178	178	178	178
1550	1550	2150	1330	1100	2300	1350	1250	✗	✗	1550	1550	1550	1550	1550	1550	1550	1550	1550	1550

TECHNISCHE WAARDENTABEL

DUCOWALL ACOUSTIC

**Acoustic
75Z**

zie p. 28

**Acoustic
75L**

zie p. 28

**Acoustic
150**

zie p. 29

**Acoustic
300**

zie p. 29

→ Ventilatiewaarden

Eigenschap	Eenheid	Acoustic 75Z		Acoustic 75L		Acoustic 150		Acoustic 300	
		STND	+OPT	STND	+OPT	STND	+OPT	STND	+OPT
Visuele vrije doorlaat	%	76	76	95	95	74	74	74	74
Fysische vrije doorlaat	%	28	28	28	28	35	35	35	35
K-factor aanzuig (lager is beter)		26,03	26,03	22,25	22,89	11,04	11,49	13,52	16,00
K-factor uitblaas (lager is beter)		29,86	30,19	15,02	15,50	10,96	11,41	13,52	16,00
Ce (hoger is beter)		0,196	0,196	0,212	0,209	0,301	0,295	0,272	0,250
Cd (hoger is beter)		0,183	0,182	0,258	0,254	0,302	0,296	0,272	0,250

→ Waterwering

Eigenschap	Eenheid	Acoustic 75Z		Acoustic 75L		Acoustic 150		Acoustic 300	
		STND	+OPT	STND	+OPT	STND	+OPT	STND	+OPT
Waterwerendheid bij v = 0 m/s	klasse	B	B	B	B	B	B	A	A
Waterwerendheid bij v = 0,5 m/s	klasse	B	B	B	B	C	C	B	B
Waterwerendheid bij v = 1,0 m/s	klasse	C	C	C	C	C	C	B	B
Waterwerendheid bij v = 1,5 m/s	klasse	C	C	D	D	C	C	C	C
Waterwerendheid bij v = 2,0 m/s	klasse	D	D	D	D	D	D	C	C
Waterwerendheid bij v = 2,5 m/s	klasse	D	D	D	D	D	D	D	D

→ Akoestische waarden

Oplossing			Acoustic 75Z		Acoustic 75L		Acoustic 150		Acoustic 300	
Rw		dB	6	6	6	6	11	11	17	17
C			0	0	0	0	-1	-1	-1	-1
C _{tr}			-1	-1	-2	-2	-2	-2	-3	-3
Octaafbandwaarden	bij 125 Hz	dB	2,7	2,7	2,6	2,6	4,8	4,8	7,8	7,8
	bij 250 Hz	dB	3,5	3,5	3	3	4	4	8	8
	bij 500 Hz	dB	2,1	2,1	1,9	1,9	7,4	7,4	14,9	14,9
	bij 1000 Hz	dB	4,8	4,8	4,4	4,4	11,4	11,4	17,8	17,8
	bij 2000 Hz	dB	10,1	10,1	9,7	9,7	12,4	12,4	17,7	17,7
	bij 4000 Hz	dB	12,4	12,4	11,5	11,5	13	13	22,4	22,4

→ Draagprofielen en afmetingen

Eigenschap		Eenheid	Acoustic 75Z	Acoustic 75L	Acoustic 150	Acoustic 300	
Stap van de lamel		mm	60	60	150	150	
Diepte van de lamel		mm	67	75	142	142	
Inbouwdiepte bij draagprofiel...	Solid Screening	40/21 (Dubbel)	mm	×	×	×	
		40/70 Dubbel	mm	×	×	×	
		40/100 Dubbel	mm	×	×	×	
	Classic Acoustic	50/12	mm	79	87	154	×
		21/50 MULTI	mm	117	125	192	334
		50/50	mm	117	125	192	334
		50/125	mm	192	200	267	×
Maximale overspanning tussen 2 draagprofielen		mm	1700	1650	2150	2150	

STND en +OPT uitvoering: zie pagina 5

DUCOWALL SCREENING

Screening 35

zie p. 12

Screening 70

zie p. 13

Stap 75		Stap 112		Stap 150		Stap 75		Stap 112		Stap 150	
STND	+OPT	STND	+OPT	STND	+OPT	STND	+OPT	STND	+OPT	STND	+OPT
52	52	68	68	76	76	53	53	68	68	77	77
29	29	27	27	35	35	37	37	59	59	55	55
61,04	61,04	67,19	68,30	23,56	24,03	30,19	30,52	22,25	22,25	13,72	14,35
38,10	38,58	33,03	32,65	19,93	20,29	25,00	25,77	13,72	14,13	10,21	10,54
0,128	0,128	0,122	0,121	0,206	0,204	0,182	0,181	0,212	0,212	0,270	0,264
0,162	0,161	0,174	0,175	0,224	0,222	0,200	0,197	0,270	0,266	0,313	0,308

Stap 75		Stap 112		Stap 150		Stap 75		Stap 112		Stap 150	
STND	+OPT	STND	+OPT	STND	+OPT	STND	+OPT	STND	+OPT	STND	+OPT
A	A	B	B	C	C	B	A	B	B	C	C
B	B	C	B	C	C	C	B	C	B	D	C
B	B	C	C	D	D	C	C	C	C	D	D
D	D	D	D	D	D	C	C	C	C	D	D
D	D	D	D	D	D	D	D	D	C	D	D
D	D	D	D	D	D	D	D	D	D	D	D

Stap 75	Stap 112	Stap 150	Stap 75	Stap 112	Stap 150
n.v.t.	n.v.t.	n.v.t.	n.v.t.	n.v.t.	n.v.t.
n.v.t.	n.v.t.	n.v.t.	n.v.t.	n.v.t.	n.v.t.
n.v.t.	n.v.t.	n.v.t.	n.v.t.	n.v.t.	n.v.t.
n.v.t.	n.v.t.	n.v.t.	n.v.t.	n.v.t.	n.v.t.
n.v.t.	n.v.t.	n.v.t.	n.v.t.	n.v.t.	n.v.t.
n.v.t.	n.v.t.	n.v.t.	n.v.t.	n.v.t.	n.v.t.
n.v.t.	n.v.t.	n.v.t.	n.v.t.	n.v.t.	n.v.t.
n.v.t.	n.v.t.	n.v.t.	n.v.t.	n.v.t.	n.v.t.
n.v.t.	n.v.t.	n.v.t.	n.v.t.	n.v.t.	n.v.t.

Stap 75	Stap 112	Stap 150	Stap 75	Stap 112	Stap 150
75	112	150	75	112	150
43	43	43	82	82	82
57	57	57	94,5	94,5	94,5
107	107	107	145	145	145
137	137	137	175	175	175
	×			×	
	×			×	
	×			×	
	×			×	
2000			2400	2400	2400



VOOR ÉLK
PROJECT EEN
OPLOSSING

DUCO